

Pioneer

Руководство Пользователя



СТИРАЛЬНАЯ МАШИНА
WM-120701W_WH, WM-120702W_DG, WM-120702W_WH

Уважаемый покупатель!

Благодарим Вас за выбор продукции PIONEER. Мы рады предложить Вам изделия, разработанные в соответствии с высокими требованиями к качеству и функциональности. Мы уверены, что Вы будете довольны приобретением изделия нашей фирмы.

Перед началом эксплуатации прибора внимательно прочитайте данное руководство, в котором содержится важная информация, касающаяся вашей безопасности, а также рекомендации по правильному использованию прибора и уходу за ним, чтобы предотвратить повреждение прибора из-за неправильного его использования. Позаботьтесь о сохранности настоящего Руководства, используйте его в качестве справочного материала при дальнейшем использовании прибора.

СОДЕРЖАНИЕ

НАЗНАЧЕНИЕ	4
МЕРЫ БЕЗОПАСНОСТИ И ПРЕДОСТОРОЖНОСТИ.....	4
УСТРОЙСТВО И КОМПЛЕКТАЦИЯ	8
РАСПАКОВКА И УСТАНОВКА.....	8
ПАНЕЛЬ УПРАВЛЕНИЯ	17
ДИСПЛЕЙ.....	19
ТАБЛИЦА ПРОГРАММ СТИРКИ.....	19
ДОПОЛНИТЕЛЬНЫЕ ФУНКЦИИ	20
ПОДГОТОВКА И СОРТИРОВКА БЕЛЬЯ.....	22
ПЕРВОЕ ВКЛЮЧЕНИЕ	26
ПОРЯДОК ЭКСПЛУАТАЦИИ	26
ЧИСТКА И ТЕХНИЧЕСКОЕ ОБСЛУЖИВАНИЕ.....	29
УСТРАНЕНИЕ НЕИСПРАВНОСТЕЙ	35
КОДЫ ОШИБОК.....	39
ТРАНСПОРТИРОВКА И ХРАНЕНИЕ.....	40
БЕЗОПАСНАЯ УТИЛИЗАЦИЯ	40
ТЕХНИЧЕСКИЕ ХАРАКТЕРИСТИКИ.....	41
СЕРВИСНОЕ ОБСЛУЖИВАНИЕ	42

НАЗНАЧЕНИЕ

Стиральная машина предназначена для стирки, полоскания и отжима белья, одежды и других текстильных изделий из натуральных и синтетических тканей. Изделие можно использовать только для стирки, полоскания и отжима одежды и белья, имеющих соответствующую маркировку.

Стиральная машина предназначена только для использования в бытовых условиях жилой квартиры или загородного дома.

Запрещается промышленное или коммерческое применение машины, а также использование ее:

- в служебных столовых в магазинах, офисах и других организациях;
- на фермах;
- постояльцами в гостиницах, мотелях и других гостиничных учреждениях;
- в учреждениях с полупансионом;
- в местах общего пользования в многоквартирных домах или прачечных.

Промышленное, коммерческое или любое другое нецелевое использование стиральной машины, а также обработка в ней любых материалов и изделий, не имеющих соответствующей маркировки, будет считаться нарушением условий надлежащей эксплуатации изделия.

Производитель не несет ответственности за любые повреждения и ущерб, возникшие в результате использования аппарата не по назначению или с нарушением правил эксплуатации.

МЕРЫ БЕЗОПАСНОСТИ И ПРЕДОСТОРОЖНОСТИ

Ваш новый прибор спроектирован таким образом, что при надлежащем уходе является безопасным и надежным. Внимательно прочитайте все инструкции по безопасности и предосторожности перед использованием прибора. Храните их поблизости для дальнейшего использования. Эти инструкции по безопасности снизят риск возникновения пожара, поражения электрическим током, серьезных травм или смерти людей или животных. При использовании прибора необходимо соблюдать приведенные ниже инструкции:

- Достаньте прибор из упаковки. Уберите и храните все упаковочные материалы в недоступном для детей месте, так как они могут представлять опасность.
- Стиральная машина разработана исключительно для бытового применения внутри помещений. Прибор не предназначен для использования вне помещений.
- Электрическая безопасность прибора гарантирована лишь в том случае, если он подключен к системе защитного заземления, смонтированной по всем правилам. В данном приборе используется заземляющий сетевой провод и вилка с заземляющим контактом. Вилка подсоединяется к розетке, которая должна быть правильно заземлена. Если вы не можете подключить прибор к соответствующей розетке, обратитесь к специалисту-электрику. Не пытайтесь самостоятельно переделать вилку или розетку. Запрещается выполнять заземление устройства на газовые, водопроводные, отопительные трубы, телефонные линии.
- Для дополнительной защиты в цепи питания целесообразно установить устройство защитного отключения (УЗО) с номинальным током срабатывания, не превышающим 30 мА. Для правильной установки УЗО обратитесь к специалисту.
- Розетка должна находиться в непосредственной близости от стиральной машины, чтобы в случае необходимости можно было немедленно отключить прибор от электросети.
- Отсоединяйте шнур питания, взявшись за вилку шнура, а не за сам шнур.

- Должна быть предусмотрена возможность отключения прибора от сети электропитания путем отсоединения его от розетки или с помощью многополюсного выключателя, установленного перед розеткой в соответствии с правилами подключения.
- Данный прибор требуется подключать в электрическую цепь, рассчитанную на энергопотребление не менее 10 А. Чтобы избежать перегрузки сети при использовании данного прибора, не допускайте одновременной его работы в одной и той же электрической цепи с другими приборами с большой потребляемой мощностью.
- Запрещается управлять включением и выключением прибора с помощью внешнего таймера, устройства дистанционного управления или регулировки мощности.
-  При подключении устройства к электрической сети запрещается использовать переходники и разветвители.
- При подключении прибора к электросети не рекомендуется использовать удлинитель, однако если это необходимо, убедитесь, что удлинитель рассчитан на потребляемую мощность прибора и **обеспечивает надежное заземление**.
- Следите за тем, чтобы электрошнур не перекручивался, не перегибался, не пережимался, не соприкасался с острыми предметами, углами и кромками мебели или горячими поверхностями. Не допускайте повреждения изоляции сетевого шнура.
- Запрещено использовать изделие с поврежденным шнуром электропитания. Неисправный шнур должен быть заменен специалистами авторизованного сервисного центра.
- Не подключайте устройство к электрической розетке, если у вас мокрые руки.
- Не пользуйтесь этим прибором, если у вас мокрые руки или вы стоите босиком.
- Перед выполнением любых операций по чистке и уходу за изделием необходимо отключать прибор от электросети, извлекая вилку сетевого шнура из розетки.
- Не допускайте, даже во время хранения, охлаждения стиральной машины ниже 0°C. Если остатки воды внутри элементов стиральной машины замерзнут, это приведет к повреждению устройства. Условия гарантийного обслуживания на такие повреждения не распространяются.
- Во избежание поражения электрическим током запрещается использовать прибор в помещениях с высокой влажностью (например, в ванной комнате, в сырых подвальных помещениях), в непосредственной близости от душа, ванны, умывальника, бассейна, других емкостей с водой или источников влаги.
- Запрещается мыть прибор водой или разбрызгивать на него воду.
- Вентиляционные отверстия в днище не должны перекрываться коврами или, или иными напольными покрытиями.
- При подключении прибора к водопроводу необходимо использовать новые шланги, поставляемые с изделием, либо другие новые шланги, продающиеся в специализированных магазинах. Использование старых или бывших в употреблении шлангов недопустимо.
- Регулярно проверяйте соединения шлангов для подачи воды, чтобы убедиться, что они герметичны и не протекают.
- Не включайте прибор, если отсутствуют или сломаны какие-либо его детали.
- Не включайте прибор, пока не убедитесь, что:
 - Прибор установлен в соответствии с инструкциями по установке;
 - Все соединения для подачи воды, слива, питания и заземления соответствуют всем местным нормам и/или другим применимым нормам и требованиям.

- Запрещается разбирать, вносить изменения в конструкцию или ремонтировать прибор самостоятельно. В случае возникновения неисправностей следует обращаться только в авторизованные сервисные центры.
- Поврежденные детали должны быть заменены только на оригинальные запасные части.
- Неквалифицированный ремонт может привести к нарушению работоспособности прибора, травмам и повреждению имущества. Кроме того, это лишит вас права гарантийного обслуживания.
- Запрещается использование любых аксессуаров, кроме рекомендованных производителем.
- Запрещается превышать максимально допустимую загрузку сухого белья согласно техническим характеристикам изделия.
- Запрещается стирать изделия из стеклоткани, стекловаты, либо ткани, содержащие драпировку из стеклоткани, т.к. частицы стеклянных волокон могут остаться внутри машины, а затем прикрепиться на белье и одежду во время последующих стирок, что в дальнейшем может вызывать раздражение кожи и аллергическую реакцию.
- Перед загрузкой в барабан необходимо проверять стираемые вещи на наличие в карманах и складках различных предметов: спичек, зажигалок, монет, заколок и прочих предметов, которые могут нанести вред стиральной машине или вызвать ее неисправность.
- Запрещается стирать в машине ковры, ковровые изделия, спальные мешки, водостойкую одежду, пуховики.
- Всегда следуйте инструкциям по уходу за тканью, рекомендованным производителем одежды. Не стирайте предметы, на которых нет этикетки для стирки, и не стирайте предметы, которые не предназначены для машинной стирки.
- Запрещается вмешиваться в процесс стирки во время выполнения программы: пытаться открывать дверцу загрузочного люка, заливать самостоятельно воду, отключать от электросети во время работы, производить какие-либо действия, которые могут внести неисправность в стиральную машину и вывести ее из рабочего состояния.
- Прежде чем открывать дверцу, убедитесь, что в барабане нет воды и индикатор блокировки дверцы не горит. Не пытайтесь открыть дверцу, если на панели управления горит индикатор блокировки дверцы.
- После отключения вилки питания от розетки дверца стиральной машины может быть открыта даже при наличии внутри машины большого количества воды. Перед тем как открыть дверцу во избежание большой утечки воды на пол убедитесь, что внутри барабана нет воды.
- Никогда не открывайте дверцу с силой и не используйте ее в качестве ступеньки.
- Пожалуйста, правильно закрывайте загрузочную дверцу. Если ее трудно закрыть, проверьте, не застряло ли белье в уплотнителе дверцы.
- Запрещается забираться на стиральную машину, облачиваться на нее или виснуть на ней, либо ее выступающих частях. Не позволяйте никому, даже кошкам, взбираться, опираться или висеть на какой-либо части прибора, включая любые выступающие компоненты, такие как дверца прибора или выдвижной загрузочный лоток.
- Никогда не ставьте на машину другие приборы, такие как микроволновая печь или варочная панель.
- Держите машину подальше от открытого огня (свечей; кухонных плит), отопительных приборов (батареи отопления, печей, каминов), баллонов со сжиженным газом.
- Никогда не размещайте на машине баллоны под давлением.
- Не стирайте вещи, которые были предварительно очищены, промыты, замочены или испачканы бензином, растворителями для химической чистки, другими легковоспламеняющимися или взрывоопасными веществами, поскольку они выделяют пары, которые могут воспламениться или взорваться.

- Не добавляйте в воду для стирки бензин, растворители для химической чистки или другие легковоспламеняющиеся или взрывоопасные вещества. Эти вещества выделяют пары, которые могут воспламениться или взорваться.
- Средства для смягчения ткани или аналогичные средства следует использовать в соответствии с инструкциями по применению этих средств.
- Во время стирки температура воды может повышаться до очень высокого значения. Во избежание ожогов не прикасайтесь к дверце машины.
- Соблюдайте осторожность при откачке горячего раствора моющего средства.
- Не заливайте воду во время цикла стирки вручную.
- Запрещено использовать для чистки прибора моющие средства, содержащие агрессивные химические растворители, абразивные чистящие средства, металлические предметы, средства для очистки стекол, воспламеняющиеся жидкости. Протирайте поверхность изделия чистой влажной тряпкой. Используйте только мягкие нейтральные моющие средства.

Осторожно, дети!

- Очень маленьких детей (0-3 года) не следует подпускать к прибору. Маленьких детей (3-8 лет) без постоянного присмотра следует держать подальше от прибора.
- Данный прибор может эксплуатироваться детьми старше 8 лет, и лицами с ограниченными физическими, сенсорными или умственными способностями, или с недостаточным опытом при условии нахождения под присмотром лица, отвечающего за их безопасность, и после получения соответствующих инструкций, позволяющих им безопасно эксплуатировать электроприбор и дающих им представление об опасности, сопряженной с его эксплуатацией.
- Не подпускайте домашних животных к прибору.
- Не позволяйте детям и домашним животным (особенно кошкам) играть на приборе или внутри него. Не позволяйте детям и домашним животным виснуть на открытой дверце, либо других выступающих частях стиральной машины.
- Не допускайте детей и домашних животных к прибору, когда его дверца открыта.
- При использовании прибора вблизи детей необходим тщательный присмотр за детьми.
- Убедитесь, что в приборе задействованы все функции защиты от детей, и обязательно выключайте прибор, когда он не используется.
- Чистка и техническое обслуживание не должны выполняться детьми без присмотра.
- Чтобы снизить риск отравления или химических ожогов, храните все средства для стирки (включая моющие средства, отбеливатель, кондиционер для белья и т.д.) в недоступном для детей месте.

Несоблюдение мер безопасности может привести к поражению электрическим током, травмам и пожару. Кроме того, повреждения прибора, возникшие в результате ненадлежащего использования стиральной машины, снимают ее с гарантийного обслуживания.

Производитель не несет ответственности за любые последствия и ущерб, возникшие вследствие неправильного использования прибора, использования его не по назначению или несоблюдения мер предосторожности и безопасности.

УСТРОЙСТВО И КОМПЛЕКТАЦИЯ

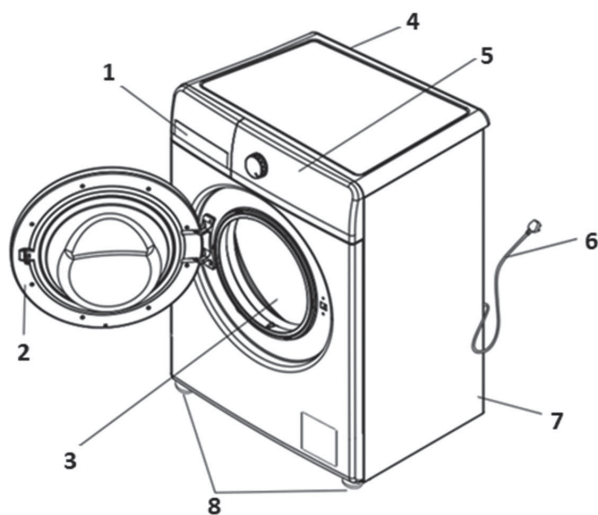

1. Лоток для моющих средств
2. Дверца загрузочного люка
3. Барабан
4. Клапан подачи воды
5. Панель управления
6. Шнур и вилка питания
7. Корпус
8. Регулируемые ножки

В комплекте с машиной поставляются:

1. Заливной шланг



2. Заглушки, 4 шт.



3. Руководство по эксплуатации



4. Гарантийный талон

РАСПАКОВКА И УСТАНОВКА

ВНИМАНИЕ!

Установка, включая подключение к водопроводу и канализации, а также к электрической сети, должна производиться квалифицированными специалистами.

Не подпускайте детей к месту распаковки и установки прибора.

Безопасность при установке

- Установку следует выполнять в соответствии с действующими местными нормами и правилами.
- Запрещается подключать стиральную машину с механическими повреждениями, как внешними, так и внутренними.
- Перед любой операцией по установке или перемещению прибор должен быть отключен от электросети – существует опасность поражения электрическим током.
- Для установки изделия требуется ровная, прочная, чистая поверхность пола, которая не боится нагрева, вибрации, с достаточной вентиляцией под днищем изделия. Убедитесь, что вентиляционные отверстия в основании прибора (если таковые имеются в вашей модели) не закрыты ковром или другим материалом.

- После установки прибора в рабочее положение убедитесь, что прибор выровнен надлежащим образом. В противном случае отрегулируйте высоту ножек.
- Выбирайте место установки таким образом, чтобы ничто не препятствовало полному открытию дверцы загрузочного люка.
- Если стиральная машина была перемещена из других температурных условий, после установки выдержите ее несколько часов в новых условиях перед первым запуском, чтобы температура изделия была выравнена с температурой помещения.
- Включайте прибор только после завершения установки и выполнения всех подключений.

Распаковка

- Достаньте стиральную машину из упаковки.

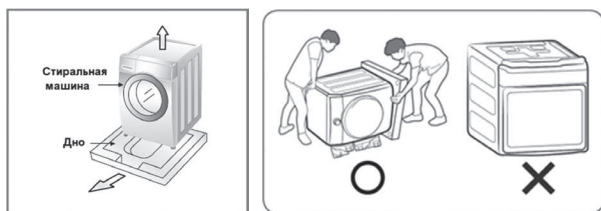

- Снимите амортизирующее дно, не наклоняя машину вперед. Кладите машину на боковую сторону, чтобы освободить ее от упаковочных материалов, делайте это осторожно, чтобы не уронить и не повредить ее. Запрещается класть машину на переднюю лицевую или заднюю сторону.
- После распаковки стиральной машины следует убедиться в ее целостности и отсутствии повреждений, которые она могла получить во время транспортировки, а также проверить наличие всех комплектующих (см. раздел «Устройство и комплектация»). При обнаружении повреждений или недостачи комплектующих следует отложить установку машины и немедленно связаться с продавцом товара.
- После окончания установки все упаковочные материалы следует убрать подальше от маленьких детей, т.к. они могут представлять для них угрозу получить травмы или задохнуться в упаковочных материалах.

Перемещение



- Всегда соблюдайте меры предосторожности при перемещении. Прибор имеет большой вес, во избежание травм перемещение и установку стиральной машины должны выполнять не менее двух человек. Во время переноски машины наклоняйте ее назад, при этом один человек должен стоять позади машины и держать ее за выступающую часть верхней крышки, а другой должен держать машину под днищем спереди.
- Во время распаковки и установки во избежание нанесения травм следует использовать защитные перчатки и закрытую обувь.
- При перемещении не поднимайте прибор за ручки или за лоток для моющих средств. Поднимайте его только за столешницу или верхнюю крышку. Во время транспортировки на тележке запрещается облакачивать машину передней стороной на раму тележки.

- При перемещении не поднимайте прибор за ручки или ящик для моющих средств. Поднимайте его только за столешницу или верхнюю крышку. Во время транспортировки на тележке запрещается облакачивать машину передней стороной на раму тележки.

Снятие транспортировочных болтов

Стиральная машина поставляется с транспортировочными болтами, предназначенными для защиты изделия во время транспортировки. Перед установкой и эксплуатацией болты необходимо извлечь, а на их место поставить пластиковые заглушки, поставляемые в комплекте.

Если вместе с прибором была приобретена какая-либо подставка, ее необходимо сначала установить, прежде чем откручивать транспортировочные болты. Пожалуйста, ознакомьтесь с инструкциями по установке подставки.

ВНИМАНИЕ:

Если транспортировочные болты не снять перед началом эксплуатации, то это может вызвать повреждение стиральной машины.

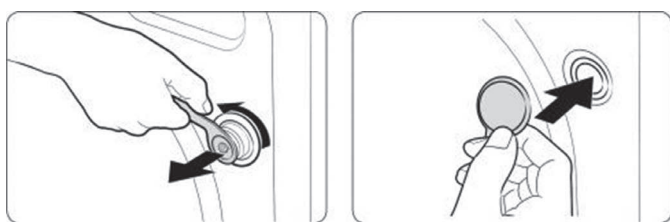
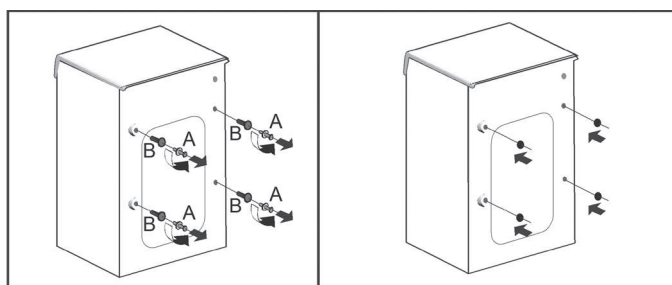

С помощью гаечного ключа ослабьте транспортировочные болты (А), затем полностью выкрутите их и извлеките вместе с распорными втулками (В). Закройте отверстия, где были установлены болты, заглушками, входящими в комплект поставки.

Во время откручивания болтов иногда распорные втулки падают внутрь машины, их можно извлечь, наклонив машину вперед и подняв их с пола внутри основания машины.

Сохраняйте транспортировочные болты и распорные втулки в надежном месте на протяжении всего срока службы. Если в будущем изделие придется транспортировать, то транспортировочные болты и распорные втулки следует обязательно установить на свои места, чтобы заблокировать барабан во избежание внутренних повреждений.

Выбор места установки

Во избежание поражения электрическим током во время установки стиральная машина должна быть отключена от электросети.

Во время установки следует быть особенно внимательными, чтобы не допустить повреждение кабеля питания стиральной машины, в противном случае возникает риск поражения электрическим током и пожара.

Подключать к электросети и включать стиральную машину следует только после окончания установки.

Машину следует устанавливать на твердом и ровном полу, никогда не ставьте машину на мягкий ковер.

Поверхность пола, где устанавливается стиральная машина, должна быть чистой и сухой. Не допускается установка машины на вощеный или смазанный чем-либо пол. Также не следует допускать попадание воды на ножки, т.к. из-за этого машина может начать скользить.

Не устанавливайте машину на самодельную подставку. Если место установки изменить невозможно, то подставку по мере необходимости потребуется усовершенствовать, например, увеличить размер, закрепить кронштейнами. При работе машина может немного перемещаться по подставке, особенно мокрой, поэтому существует риск того, что машина упадет с подставки в процессе работы. Поэтому при такой установке машина должна быть надежно зафиксирована так, чтобы она не могла упасть с подставки.

Изделие должно быть установлено в помещении с оборудованным сливом воды.

Запрещается устанавливать машину над отверстием открытого дренажа.

Запрещается устанавливать и эксплуатировать изделие в помещениях, где температура опускается ниже 5°C или поднимается выше 35°C, а также в помещениях с повышенной влажностью или плохой вентиляцией. Не устанавливайте прибор в ванной комнате.

Запрещается устанавливать прибор на открытом воздухе, даже в защищенном месте, поскольку оставлять его под воздействием влаги, дождя и грозы может быть очень опасно.

Не подвергайте прибор воздействию едких или взрывоопасных газов. (например, пыли, горючих паров и газа и т.д.).

При установке прибора убедитесь, что четыре ножки устойчивы и опираются на пол, отрегулируйте их по мере необходимости и убедитесь, что прибор идеально выровнен с помощью уровня.

При установке на бетонном полу стиральная машина может стоять непосредственно на ножках.

При установке на скользкой плитке или другом скользком напольном покрытии под каждой ножкой следует приклеить к полу нескользящие резиновые прокладки из материала Tread Mate, который используется на ступеньках лестниц, размером не менее 70x70 мм. Прокладки следует наклеивать на чистую и сухую плитку.



Деревянные полы наиболее чувствительны к вибрации, поэтому при установке стиральной машины на деревянном полу рекомендуется под каждой ножкой закрепить резиновый колпачок толщиной не менее 15 мм, колпачок следует крепить минимум к двум половицам винтами. Резиновые колпачки можно приобрести отдельно. Устанавливайте машину там, где пол наиболее устойчив.

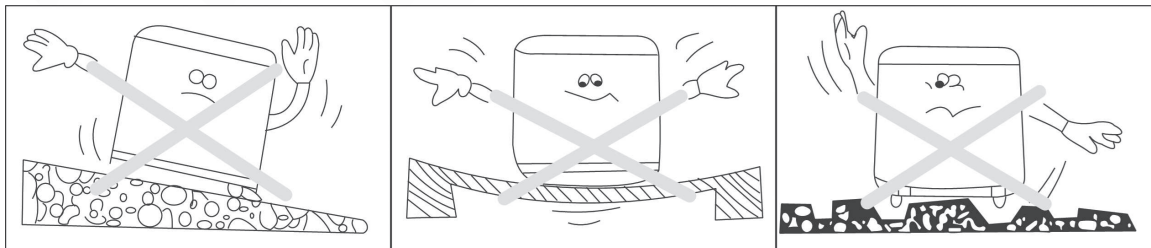

Запрещается устанавливать стиральную машину:

- В местах с повышенной влажностью или местах, где на стиральную машину могут попадать влага, дождь и другие осадки (это может привести к поражению электрическим током);
- На неровных или неустойчивых поверхностях, на деревянных полках, в шкафах и т.п. (это может вызвать сильную вибрацию и шум или опрокидывание машины);
- В местах попадания прямых солнечных лучей (это может привести к деформации деталей машины и неисправностям в ее работе);
- В помещении, где температура может опускаться ниже нуля;
- Вдали от розетки. Розетка должна быть в легкой доступности, вблизи стиральной машины.
- На водных судах или в автодомах.

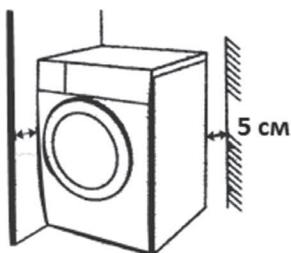

Вокруг стиральной машины должно быть обеспечено достаточное свободное пространство (не менее 5 см сзади и по сторонам).

При установке стиральной машины под рабочую поверхность, зазор между верхней крышкой машины и нижней части рабочей поверхности должен составлять не менее 20 мм.

Не следует складировать и хранить вещи для стирки на стиральной машине, т.к. они могут повредить полировку и элементы управления.

ВНИМАНИЕ

Не допускайте возможности контакта металлических частей стиральной машины с металлическими мойками или другими приборами.

Выравнивание прибора

В приборе используются высокие скорости отжима для удаления воды в конце цикла стирки. Важно, чтобы машина стояла ровно и давление на пол распределялось между ножками равномерно, т.к. это помогает обеспечить максимально тихую работу с наименьшей вибрацией и продлить срок службы машины. Кроме того, выравнивание ножек и установка на максимально ровном полу предотвратит перемещение стиральной машины по помещению во время стирки и отжима.

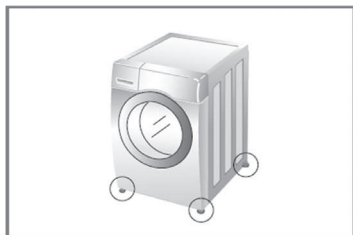

Выполните следующие действия:

- Установите стиральную машину на ее постоянное место на ровную и твердую поверхность, предпочтительно в углу помещения.
- Если пол неровный, отрегулируйте высоту ножек машины так, чтоб ее выровнять. Не пытайтесь выровнять машину, подкладывая что-либо под ножки машины.
- Не выдвигайте ножки более, чем это необходимо. Чем больше выдвинуты ножки, тем больше вибрирует машина во время работы. Начинайте выравнивание с полностью вкрученных внутрь машины ножек и увеличивайте высоту ножек там, где это необходимо.
- Надавите на каждый угол верхней части прибора, чтобы убедиться, что прибор не «раскачивается». Не должно быть никаких «прогибов» или перемещений. Все ножки прибора должны равномерно прижиматься к полу. Это так же важно, как и ровное положение прибора для предотвращения вибрации.



- Определив ножку, высоту которой нужно увеличить, попросите другого человека приподнять машину, чтобы снять нагрузку с этой ножки. Поворачивайте ножку гаечным ключом, чтобы выкручивать ее вниз, увеличивая таким образом высоту угла стиральной машины со стороны выкручиваемой ножки.
- Для выравнивания машины рекомендуется использовать строительный уровень. С помощью уровня на верхней крышке отрегулируйте ножки таким образом, чтобы передняя, задняя и боковые стороны находились на одной высоте.
- Нажмите сверху на каждый угол стиральной машины, чтобы убедиться, что она стоит устойчиво. Машина не должна «поддаваться» или двигаться. Все четыре ножки должны равномерно давить на пол – это так же важно для предотвращения вибрации, как и то, что машина выровнена.



- После выравнивания машины следует зафиксировать ножки в нужном положении, закрутив контргайки гаечным ключом вплотную к днищу машины. Во время фиксации следите, чтобы высота ножек не изменилась, придерживайте ножки во время закручивания контргайки.

Подключение к водопроводу

- Перед подключением к водопроводу убедитесь в чистоте воды, в отсутствии механических примесей. Если водопроводные трубы новые или не использовались длительное время, во избежание попадания ржавчины внутрь машины и засора ее впускного фильтра, перед присоединением машины следует слить воду из труб, пока она не станет чистой. Далее подключите шланг подачи воды.
- Запрещается использовать загрязненную воду с песком, ржавчиной или илом. Для предварительной очистки воды вам может потребоваться установка дополнительных фильтров тонкой очистки воды (в комплект поставки такие фильтры не входят).
- Рабочее давление воды в точке подключения к водопроводной сети должно находиться в диапазоне допустимых значений: минимальное 0,5 бар (0,05 МПа) и максимальное 8,5 бар (0,85 МПа).
- Перед присоединением подающего шланга убедитесь, что он не имеет повреждений и внутри коннекторов стоят резиновые прокладки для предотвращения протечек.
- При установке шланга не перекручивайте, не сдавливайте, не модифицируйте и не обрезайте шланг. Не допускайте его натяжения, во избежание повреждения. Он должен свободно двигаться на изгибах.

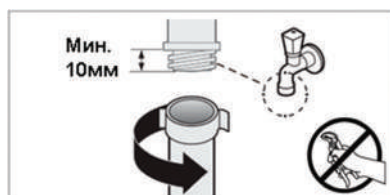

- Присоедините один конец шланга подачи воды к крану с холодной водой и затяните его рукой.

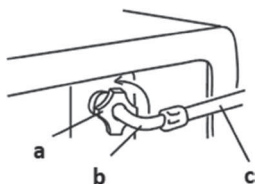

- Присоедините другой конец подающего шланга (c) с коленом (b) к отверстию для присоединения подающего шланга на задней стенке стиральной машины и закрутите гайку (a) рукой.
- Медленно откройте водопроводный кран и убедитесь, что нет протечек.
- В процессе эксплуатации регулярно проверяйте шланг на отсутствии видимых утечек.

ВНИМАНИЕ

Запрещается скручивать, натягивать, изменять, разрезать подающий шланг;

Запрещается использовать инструмент при соединениях подающего шланга к подающему крану и стиральной машине.

Гидравлическое давление в водопроводе должно быть в диапазоне от 0,05 МПа до 0,85 МПа. Если гидравлическое давление водопровода превышает, или может превышать максимально допустимое, требуется дополнительная установка редуктора давления.

Если длина шланга подачи воды недостаточна, необходимо обратиться к специалисту или в специализированный магазин.

Запрещается использовать бывший в употреблении шланг.

Подключение сливного шланга

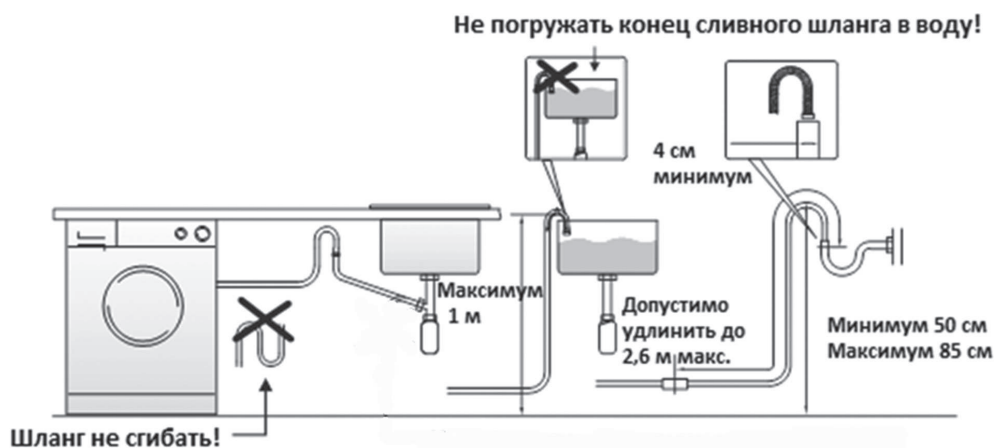

- Точка слива должна располагаться на высоте не менее 50 см и не более 85 см от пола.
- Мы не рекомендуем использовать удлинители сливных шлангов. В случае крайней необходимости удлинитель должен иметь тот же диаметр, что и оригинальный шланг, и суммарно со шлангом не должен превышать 260 см в длину.

ВНИМАНИЕ

Запрещается скручивать, вытягивать, перегибать сливной шланг. Не рекомендуется удлинять сливной шланг. Если без этого нельзя обойтись, следует использовать удлинительный шланг такого же диаметра, как оригинальный шланг. Длина удлинительного шланга не должна превышать 260 см.

Если сливной шланг слишком длинный для ваших условий, не пытайтесь протолкнуть его обратно внутрь корпуса машины. Это приведет к сильному шуму во время работы машины.

Слив в стояк

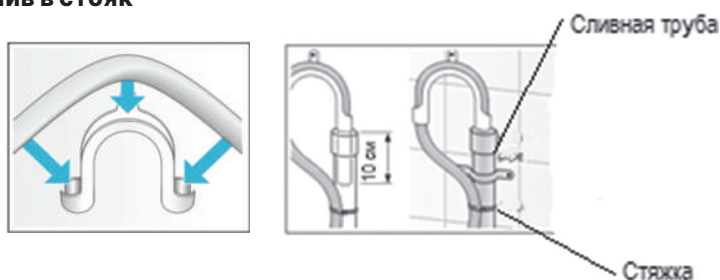

- Зафиксируйте сливной шланг на изогнутом держателе на расстоянии приблизительно 10 см от конца шланга, как показано на рисунке (держатель в комплект поставки не входит и приобретается отдельно в магазинах, торгующих стиральными машинами). Вставьте свободный конец сливного шланга в сливную трубу. Для обеспечения эффективного слива внутренний диаметр сливной трубы должен составлять не менее 4 см. Зафиксируйте держатель и шланг нейлоновой стяжкой или иным способом для недопущения высвобождения шланга из трубы во время работы стиральной машины.

ВНИМАНИЕ

Убедитесь, что сливной шланг надежно закреплен в сливной трубе и его конец не опущен в сливную трубу слишком глубоко (более 15 см). Если конец шланга будет опущен в сливную трубу слишком глубоко, это может привести к самопроизвольному сливу воды, т.е. к постоянному опустошению стиральной машины при её наполнении.

Слив в сифон

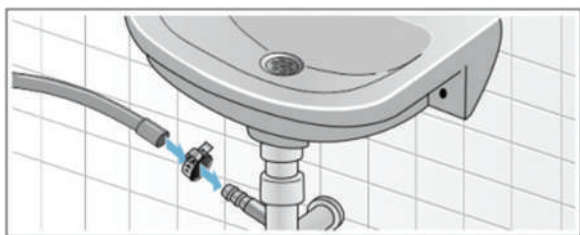

Сифон должен иметь специальный патрубок для подключения к стиральной машине.

Закрепите сливной шланг на сифоне раковины с помощью хомута для шланга диаметром 20-44 мм (можно приобрести в магазине) и зафиксируйте.

ВНИМАНИЕ

Перед присоединением шланга убедитесь, что с патрубка сифона сняты все заглушки.

Слив в раковину

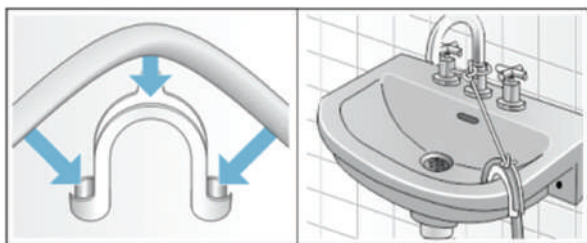

При использовании слива в раковину убедитесь, чтобы слив не был закрыт пробкой, конец сливного шланга не должен касаться стока воды из раковины. Вода должна свободно и достаточно быстро уходить из раковины. Надежно закрепите держатель с шлангом на раковине.

ВНИМАНИЕ:

При стирке при высоких температурах существует риск ожога, если вы прикоснетесь к горячей пене в раковине. Не дотрагивайтесь до горячей пены!

Если конец сливного шланга окажется ниже уровня сливаемой воды в раковине, то сливаемая вода может быть засосана обратно в стиральную машину и может повредить прибор или текстиль. Убедитесь, что сливное отверстие раковины не засорено и вода быстро стекает из раковины.

Подключение к электросети

ВНИМАНИЕ

При работе с электроприбором всегда существует риск получения травмы, ожогов, поражения электрическим током, пожара или повреждения прибора! Выполняйте все требования электробезопасности, приведенные здесь и в разделе «Меры безопасности и предосторожности».

- Перед подключением убедитесь, что технические характеристики электросети соответствуют техническим параметрам изделия, в противном случае необходимо обратиться к услугам специалистов по подключению бытовых стиральных машин.
- Подключайте прибор только в установленную надлежащим образом электророзетку с заземлением. Стиральная машина должна быть надежно заземлена.
- Розетка должна быть совместима с вилок стиральной машины. Если это не так, замените розетку или вилку, обратившись к квалифицированному электрику.
- Запрещается использование переходников и разветвителей.
- Подключайте вилку сетевого кабеля в розетку только по окончании полной установки прибора.
- Убедитесь, что после установки прибора имеется свободный доступ к розетке для подключения и отключения вилки.

ПАНЕЛЬ УПРАВЛЕНИЯ

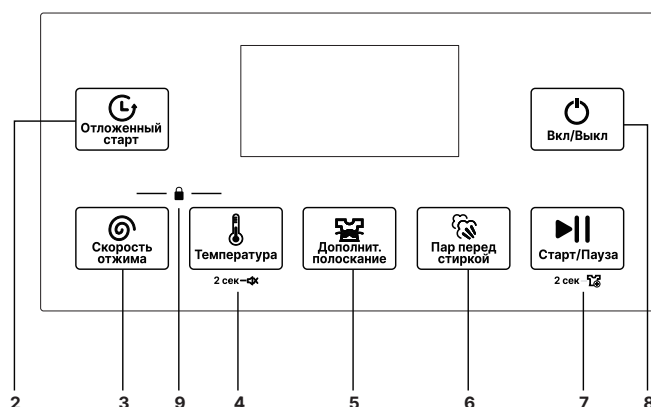
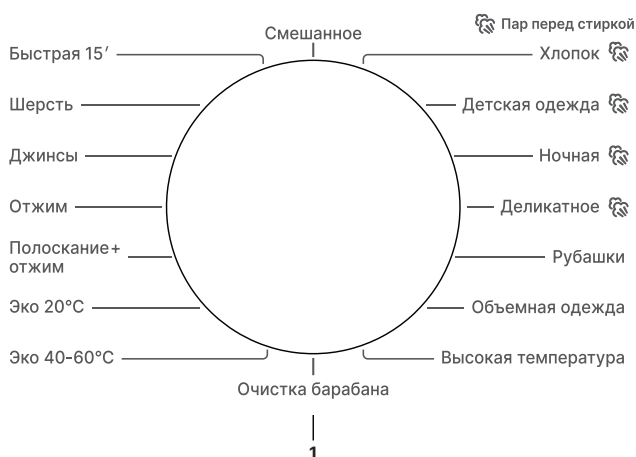

1. Переключатель программ стирки

Поворачивайте переключатель программ стирки, чтобы выбрать нужную программу в зависимости от типа одежды, степени ее загрязнения и прочих факторов.

2. Отложенный старт – кнопка настройки таймера отсрочки начала стирки.

После выбора программы и настройки ее параметров нажмите кнопку , чтобы перейти в режим настройки таймера отсрочки. Затем последовательно нажимайте кнопку , чтобы установить время отсрочки от 1

до 24 часов. После установки таймера отсрочки нажмите кнопку . По истечении установленного времени отсрочки машина начнет выполнение выбранной программы в соответствии с настройками.

3. **Скорость отжима – кнопка настройки скорости отжима.**

Нажимая кнопку «Скорость отжима», установите нужную скорость в зависимости от типа ткани и объема загрузки. Диапазон настройки скорости зависит от выбранной программы. В некоторых программах настройка скорости недоступна.

4. **Температура – кнопка настройки температуры воды / отключения звуковых сигналов.**

- Кратковременно нажимая кнопку , установите нужную температуру воды при стирке в зависимости от типа ткани и степени загрязнения. Диапазон настройки температуры зависит от выбранной программы. В некоторых программах настройка температуры недоступна.
- Нажмите и удерживайте кнопку 2 секунды для отключения или повторного включения звуковых сигналов.

5. **Дополнит. полоскание – кнопка добавления дополнительных циклов полоскания.**

При необходимости добавить дополнительные циклы полоскания, нажимайте кнопку .

6. **Пар перед стиркой – кнопка добавления отпаривания белья перед стиркой.**

После выбора программы нажмите кнопку «Пар перед стиркой», чтобы добавить в цикл отпаривание перед стиркой. Данная функция доступна не для всех программ.

7. **Старт/Пауза – Кнопка начала/приостановки выполнения выбранной программы.**



- После выбора программы и настройки параметров нажмите кнопку , чтобы стиральная машина начала выполнение программы.
- Во время выполнения программы нажмите кнопку , чтобы приостановить выполнение программы. Чтобы возобновить выполнение программы, еще раз нажмите кнопку .
- При необходимости открыть дверцу и добавить еще какую-то вещь в барабан машины, нажмите и 2 секунды удерживайте кнопку . После нажатия кнопки вам потребуется подождать 2 минуты перед тем, как можно будет открыть дверцу, т.к. она разблокируется не сразу. Если уровень воды или температура воды в баке слишком высоки, то дверца не разблокируется и открыть ее будет невозможно.

8. **Вкл/Выкл – Кнопка включения/выключения машины.**

Нажмите кнопку , чтобы включить или выключить стиральную машину.

При отсутствии операций с машиной в течение одной минуты после включения стиральной машины или после окончания программы стирки она выключается автоматически.

9. **Блокировка от детей.**

Одновременно нажмите и 3 секунды удерживайте кнопки  и , чтобы заблокировать панель управления. Когда панель управления заблокирована, все кнопки становятся неактивными, кроме кнопки  (см. раздел «Дополнительные функции»).

ДИСПЛЕЙ

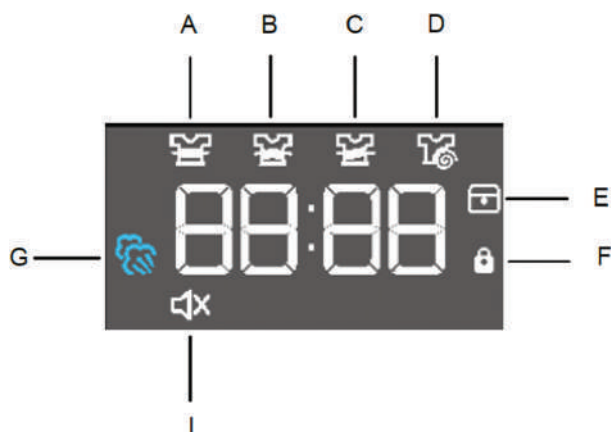

На индикаторах A, B, C, D в ходе выполнения программы отображается текущая выполняемая операция:

A – Замачивание

B – Стирка

C – Полоскание

D – Отжим

E – Блокировка дверцы.

Загоревшийся световой индикатор указывает на то, что дверца загрузочного люка заперта. Во избежание каких-либо повреждений подождите, пока световой индикатор погаснет, прежде чем открывать дверцу.

Чтобы открыть дверцу во время выполнения цикла стирки, нажмите и удерживайте кнопку **▶||**. Стирка приостановится. Если индикатор блокировки дверцы через некоторое время погаснет, то дверца может быть открыта.

F – Блокировка от детей.

Загоревшийся световой индикатор указывает на то, что функция блокировки от детей активирована, дверца загрузочного люка и панель управления заблокированы. Единственная доступная функция при активированной блокировке от детей – выключение стиральной машины посредством кнопки включения/выключения **⏻**.

G – Функция пара перед стиркой.

Горящий индикатор означает, что включен режим подачи пара перед стиркой.

I – Отключение звуковых сигналов.

Горящий индикатор означает, что звуковые сигналы, которые могут подаваться в ходе работы стиральной машины, отключены.

ТАБЛИЦА ПРОГРАММ СТИРКИ

Первое значение температуры в таблице, выделенное жирным шрифтом – это значение температуры воды по умолчанию. Остальные значения – те, которые вы можете дополнительно выбрать кнопкой **🌡**.

Время выполнения программы может быть скорректировано машиной в зависимости от давления воды в водопроводе, условий слива, материала изделий, веса загрузки, температуры воды и прочих факторов. Корректировка времени не является неисправностью.

В случае отключения электроэнергии при ее возобновлении машина продолжает работу с того момента, когда работа была прервана отключением электроэнергии.

Программа	Температура воды (°C)	Кол-во полосканий	Максимальная загрузка	Тип изделий
Смешанное	40/комнатная/20	2	4 кг	Изделия из хлопка и синтетики
Хлопок	40/60/80/ комнатная /20	2	7 кг	Изделия из хлопка
Детская одежда	60/80/ комнатная /20/40	3	4 кг	Изделия из хлопка, нуждающиеся в простой стирке и устранении запахов
Ночная	40/60/ комнатная /20	2	4 кг	Изделия из хлопка и льна, изделия из синтетики, стирка с пониженным уровнем шума
Деликатное	40/ комнатная /20	2	3 кг	Изделия из хлопка и синтетики, деликатная стирка
Рубашки	20/40/ комнатная	2	4 кг	Верхняя одежда из хлопка и синтетики
Объемная одежда	40/60/80/ комнатная /20	2	3 кг	Изделия из хлопка и синтетики
Высокая температура	80	2	4 кг	Изделия из хлопка, нуждающиеся в обработке от клещей
Очистка барабана	80	2	–	Очистка и стерилизация стиральной машины
Эко 40-60°C	/	2	7 кг	Загрязненные изделия из хлопка и синтетики
Эко 20°C	20	2	3 кг	Хлопковое белье не сильное загрязненное
Полоскание + отжим	–	1	7 кг	Изделия из хлопка и синтетики
Отжим	–	–	7 кг	Изделия из хлопка и синтетики
Джинсы	комнатная	2	3 кг	Изделия из джинсовой ткани
Шерсть	комнатная /20/40	2	3 кг	Изделия из шерсти, которые можно стирать в машине
Быстрая 15'	комнатная /20/40	1	2 кг	Одежда без сильных загрязнений, часто используемые полотенца

ПРИМЕЧАНИЯ:



Параметры программ приготовления приведены в информационных целях. Они могут меняться в различных версиях изделия.

Время выполнения программы зависит от установленных параметров, температуры водопроводной воды и степени загрузки барабана. Приблизительное время выполнения отображается на цифровом дисплее панели управления после выбора необходимых параметров стирки.

ДОПОЛНИТЕЛЬНЫЕ ФУНКЦИИ

Блокировка от детей



Блокировка от детей предназначена для предотвращения нежеланного или случайного нажатия кнопок детьми, или другого внешнего воздействия на уже запрограммированный и выполняющийся цикл стирки.

Во время выполнения программы одновременно нажмите и 3 секунды удерживайте кнопки  и , чтобы заблокировать панель управления. На дисплее панели управления загорится соответствующий индикатор.

После установки функции блокировки от детей дверцу будет невозможно открыть, панель управления будет заблокирована, перестанут работать все кнопки на панели управления, за исключением кнопки включения/выключения стиральной машины .

Чтобы отменить функцию блокировки от детей, нажмите кнопку включения/выключения стиральной машины . Стиральная машина выключится и перестанет работать. Если машина выключится, функция блокировки от детей будет отменена.

Функция отложенного старта

После выбора программы и настройки ее параметров нажмите кнопку , чтобы перейти в режим настройки таймера отсрочки. Затем последовательно нажимайте кнопку , чтобы установить время отсрочки от 1 до 24 часов. После установки таймера отсрочки нажмите кнопку . По истечении установленного времени отсрочки машина начнет выполнение выбранной программы в соответствии с настройками.

Замечание:

Функция отложенного старта может быть установлена не для всех программ стирки.

Как добавить одежду во время выполнения программы

Дверца загрузочного люка блокируется автоматически после начала выполнения программы стирки. На дисплее панели управления загорается соответствующий индикатор.

Дверца блокируется в целях безопасности, чтобы ее нельзя было открыть, т.к. во время стирки внутри стиральной машины может быть высокий уровень воды, при этом вода может быть горячей.

Когда программа стирки запущена, то при необходимости открыть дверцу и добавить еще какую-то вещь в барабан машины, нажмите и 2 секунды удерживайте кнопку . Механизм блокировки дверцы оснащен защитной функцией, поэтому после нажатия кнопки вам потребуется подождать 2 минуты перед тем, как можно будет открыть дверцу. Если уровень воды или температура воды в баке слишком высоки, то индикатор блокировки дверцы не погаснет и открыть дверцу будет невозможно.

После завершения операции закройте дверцу, снова продолжительное нажмите кнопку , машина продолжит работу с того места, на котором она была прервана.

ВНИМАНИЕ:

Если уровень воды или температура воды в баке слишком высоки, то открыть дверцу будет невозможно.

Режим «Пар перед стиркой»

Режим подачи мягкого пара разработан главным образом для хлопчатобумажных и льняных изделий, которые не линяют.

Обработка паром перед стиркой размягчает одежду, расширяет волокна ткани за счет их отпаривания, что приводит к более тщательному удалению различных загрязнений с поверхности и из глубины ткани во время стирки. Кроме того, обработка паром помогает избавиться от посторонних запахов на одежде.

Для активации режима выберите сначала необходимый режим стирки и выполните необходимые его настройки. Перед запуском программы на выполнение нажмите на кнопку , чтобы добавить или отключить предварительную обработку белья паром. На дисплее панели управления загорается соответствующий индикатор.

Затем нажмите кнопку , чтобы запустить выполнение выбранного цикла стирки с дополнительной обработкой паром.

Отмена звуковых сигналов

Нажмите и удерживайте 2 секунды кнопку  для отключения или повторного включения звуковых сигналов, которые звучат во время цикла стирки. При отключенных звуковых сообщениях на дисплее панели управления будет гореть соответствующий индикатор.

Система балансировки барабана

- Стиральная машина имеет систему автоматического определения эксцентрической нагрузки. В процессе отжима, если вещи неравномерно распределены в барабане, машина будет стараться перемешивать и выравнивать вещи, пока они не будут равномерно распределены по барабану перед отжимом.
- Если стиральная машина не сможет распределить вещи равномерно в течение некоторого времени, то отжим не включится или включится на пониженной скорости, чтобы избежать сильной вибрации. В этом случае необходимо остановить и проверить распределение вещей в барабане, возможно, они перепутались и связались в большой узел. При необходимости распределите вещи в барабане равномерно, вручную, затем запустите программу «Отжим», для завершения отжима.
- При стирке небольшого количества вещей стиральной машине может потребоваться больше времени для завершения процесса отжима из-за необходимости балансировки барабана. Поэтому рекомендуется стирать мелкие и крупные вещи вместе. При такой загрузке вещи будут более равномерно распределяться в барабане, и программа сможет быстрее и с меньшими вибрациями завершить отжим.

ПРИМЕЧАНИЕ:

Из-за различных типов белья и материалов, из которых оно изготовлено, система автоматической балансировки барабана может многократно выравнивать белье, что увеличивает время отжима. Это нормальное явление и не является неисправностью.

ПОДГОТОВКА И СОРТИРОВКА БЕЛЬЯ

ВНИМАНИЕ:

При неправильной подготовке белья существует риск повреждение стиральной машины и/или ткани!

Рекомендации по подготовке белья



- Перед загрузкой белья и одежды в барабан снимите все, что может отсоединиться от них во время стирки, например булавки, скрепки или значки. Извлеките из карманов белья все посторонние предметы, кольца,

монеты, ключи, зажигалки, спички, бумажки, салфетки, песок и прочий мусор. Бумага и бумажные салфетки скорее всего разорвутся на фрагменты во время стирки, которые придется убирать с одежды вручную.



- Застегните молнии и пуговицы на наволочках, пододеяльниках, одежде.

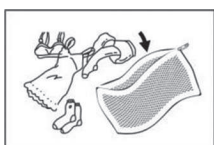

- Для защиты особо деликатных изделий таких, как колготы, кружевные занавески, мелкие вещи, детские носочки, носовые платки и т.п., следует стирать в сетчатом мешке, предназначенном для стирки.
- Пояса и одежду с крючками следует также стирать в сетчатом мешке для стирки, чтобы они не зацепились и не повредили другую одежду.
- Перед стиркой бюстгалтеров с косточками убедитесь, что им подходит машинная стирка. Если косточка во время стирки выпадет из бюстгалтера, она может выскочить из барабана через отверстие в нем, повредив таким образом детали машины. В любом случае стирайте такие изделия в сетчатом мешке для стирки.
- Снимите крепежные кольца со штор или положите шторы с кольцами в сетчатый мешок для стирки.
- Некоторые вещи такие, как вязаные изделия, свитера, толстовки, брюки, футболки, следует стирать вывернув на изнанку.

ПРИМЕЧАНИЕ:

Вместо сетчатого мешка для стирки можно использовать наволочку, застегнутую на молнию или на все пуговицы.

ВНИМАНИЕ:

Необходимо удалить из одежды все металлические и острые предметы, такие как монеты, скрепки, иглы, гвозди и т.п. Они могут повредить детали, заблокировать работу вращающихся частей стиральной машины, вызвать серьезные повреждения, что будет являться нарушением правил эксплуатации и безопасности, изложенных в инструкции!

Рекомендации по сортировке белья

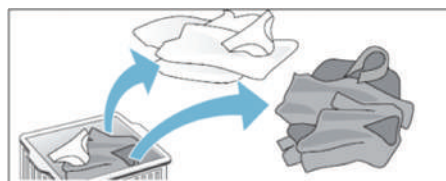

- Сортируйте белье по цвету, степени загрязнения и температурному режиму стирки.

- Учитывайте, что некоторые изделия могут обесцвечиваться в результате стирки.
- Новые цветные вещи следует стирать отдельно, чтобы они не окрасили остальные. Не стирайте новые вещи разных цветов вместе.
- Белые вещи следует стирать отдельно от остального, в противном случае они могут изменить цвет и подкраситься.
- Деликатные ткани и вещи лучше стирать отдельно.
- Также рекомендуется стирать отдельно те изделия, от которых отходит много ворса, от тех изделий, к которым обычно прилипает много ворса, например изделий из вельвета.
- В барабан лучше загружать вещи разного размера, чтобы машине было легче распределить их равномерно во время стирки и отжима. Сначала загружайте крупные изделия. Крупные изделия не должны составлять более половины объема всех вещей.
- Не следует стирать единичные изделия, т.к. это может нарушить балансировку барабана стиральной машины.

ПРИМЕЧАНИЕ:

Не стирайте вещи, сильно загрязненные маслом, жиром или другими веществами, содержащими жиры. Это может привести к повреждению резиновых деталей стиральной машины. Перед загрузкой таких изделий в стиральную машину необходимо произвести их предварительную стирку вручную.

Степени загрязнения













































- **ЛЕГКОЕ ЗАГРЯЗНЕНИЕ.** Отсутствие загрязнений и пятен, при этом одежда может впитать запахи. Такую степень загрязнения обычно имеет летняя одежда, футболки, рубашки, блузки. Легкое загрязнение имеют обычно гостевое белье, полотенца, которые требуется освежить.
- **ОБЫЧНОЕ ЗАГРЯЗНЕНИЕ.** Наличие загрязнения или несколько легких пятен. Такую степень загрязнения обычно имеют футболки, рубашки, блузки, надетые не один раз, в которых долго ходили. Кроме того, обычное загрязнение имеют кухонные полотенца, полотенца для рук, постельное белье, которое использовалось около недели или чуть дольше, а также занавески, шторы, не стиранные примерно полгода.
- **СИЛЬНОЕ ЗАГРЯЗНЕНИЕ.** Наличие сильного загрязнения и видимых пятен или разводов. Такую степень загрязнения обычно имеют кухонные полотенца, текстильные салфетки, детские вещи, детская уличная или спортивная одежда с пятнами от грязи и травы. Также такую степень загрязнения может иметь верхняя одежда, комбинезоны, джинсы или другая одежда для активной деятельности на улице.



Для большей эффективности удаления пятен рекомендуется перед загрузкой вещи в барабан нанести на загрязненные участки моющее средство, растворенное в воде.

Сортировка одежды по этикеткам

Этикетки на одежде и других текстильных изделиях содержат информацию о подходящих режимах стирки, температуре стирки и глажения. Рекомендуется сортировать белье в соответствии обозначениями на этикетках:

 Режим стирки	 Обычная машинная стирка	 Щадящая машинная стирка	 Деликатная машинная стирка	 Ручная стирка	 Машинная стирка запрещена	 Отжим запрещен
 Температура стирки	 30°C	 40°C	 50°C	 60°C	 70°C	 95°C
 Отбеливание	 Любой отбеливатель	 Отбеливание без хлора	 Отбеливание с хлором		 Отбеливание запрещено	
 Тип сушки в барабане	 Обычная сушка	 Щадящая сушка	 Бережная сушка		 Сушка в стиральной машине запрещена	
 Температура сушки в барабане	 Сильный нагрев	 Средний нагрев	 Слабый нагрев		 Нагрев запрещен	
 Тип сушки	 На веревке	 Без отжима	 Горизонтальная сушка		 Сушка в тени	
 Гладение	 Сильный нагрев	 Средний нагрев	 Слабый нагрев		 Не гладить	
 Химчистка	 Любой реагент	 Тетрахлорэтилен и углеводородные растворители	 Только углеводородные растворители		 Не подвергать химчистке	

ПЕРВОЕ ВКЛЮЧЕНИЕ

- Ваш новый прибор был протестирован перед отправкой с завода. Этот процесс включает в себя выполнение различных циклов стирки. В результате в барабане и дренажной системе может остаться небольшое количество воды.
- Перед началом эксплуатации новой стиральной машины рекомендуется запустить программу «Очистка барабана», при этом внутрь барабана ничего класть не следует.

ПОРЯДОК ЭКСПЛУАТАЦИИ

1. Отсортируйте белье



Отсортируйте и подготовьте для стирки белье и одежду. См. раздел «Подготовка и сортировка белья».

2. Загрузите белье

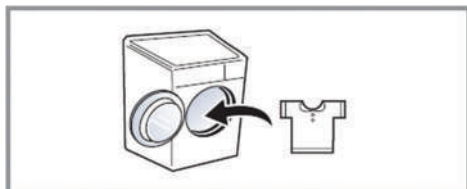

Откройте дверцу загрузочного люка машины и положите в барабан белье и/или одежду. Загружайте изделия в барабан по одному. Кладите такое количество вещей, которое будет помещаться в барабан свободно, не следует его переполнять. Соблюдайте нормы загрузки, указанные в разделе «Таблица программ стирки», перегрузка машины приведет к неудовлетворительным результатам стирки и образованию складок на белье.

3. Закройте дверцу



Закройте дверцу загрузочного люка. Убедитесь, что никакая вещь не застряла между дверцей и уплотнителем. При закрытии дверцы должен быть слышен щелчок.

4. Добавьте моющее средство

Моющие средства, размягчители ткани и ополаскиватели загружаются в лоток стиральной машины.

Выньте лоток для моющих средств и добавьте моющее средство и добавки (смягчитель, кондиционер и т. п.) в соответствующие отделения, как описано ниже.

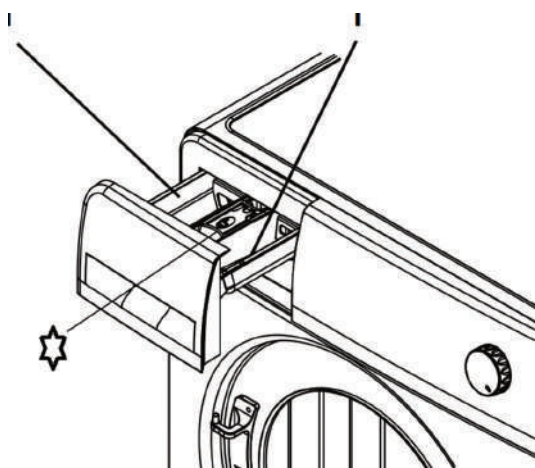

II – отсек для стирального порошка или жидкого моющего средства для выполнения основного цикла стирки.

I – отсек для стирального порошка или жидкого моющего средства для выполнения предварительного цикла стирки. Этот отсек используется в некоторых версиях стиральной машины для программ, в которых предусмотрена функция предварительной стирки (замачивания).

Моющее средство смывается поступающей в барабан водой в начале цикла стирки.

☆ - отсек для размягчителя ткани или бальзама-ополаскивателя для стирки. Размягчители и ополаскиватели автоматически

добавляются в воду при выполнении последнего цикла полоскания.

Соблюдайте рекомендации по дозировке, указанные на упаковке моющего средства.

Важно правильно дозировать моющее средство/добавки, поскольку правильная дозировка:

- Оптимизирует результат стирки.
- Позволяет избежать после стирки раздражающих остатков моющего средства в вашем белье.
- Экономит деньги, избегая повышенного расхода моющего средства.
- Защищает стиральную машину, предотвращая образование отложений на компонентах.
- Обеспечивает бережное отношение к окружающей среде, позволяющее избежать ненужной нагрузки на окружающую среду.

Исходите из того, что дозировка, рекомендуемая производителем моющего средства, предназначена для стирки при полной загрузке. Тогда при частичной загрузке следует загружать 3/4 этого количества, а при малой загрузке – 1/2 этого количества.

При использовании концентрированных моющих средств и размягчителей разводите их водой в соотношении 2:1.

Если в вашем регионе водопроводная вода слишком жесткая, вы можете использовать средства смягчения воды для снижения образования накипи и уменьшения расхода моющих средств, например Calgon. Используйте средства для смягчения воды в соответствии с инструкцией их применения, при этом загружайте моющее средство в дозировке для мягкой воды. Сначала следует загрузить моющее средство, а затем средство для смягчения воды.



Стиральный порошок в таблетках следует класть непосредственно в барабан машины перед загрузкой вещей.

ВНИМАНИЕ:

Используйте только специальные моющие средства для автоматической стирки. Не используйте моющие средства для ручной стирки, жидкое мыло для рук и другие моющие средства, поскольку они образуют слишком много пены. Всегда следуйте инструкциям, указанным производителем моющего средства!

Рекомендуется использовать для стирки стиральный порошок, особенно если используется таймер отсрочки, т.к. при длительной отсрочке жидкое средство может затвердеть.

Запрещается добавлять в дозатор агрессивные или горючие растворители (бензин и т.п.).



Содержите дозатор в чистоте, не допускайте, чтобы моющие средства и размягчители оставались в дозаторе после стирки. Это может привести к засору, появлению плохого запаха, ухудшить результаты стирки.

5. Откройте кран подачи воды

Убедитесь, что прибор подключен к водопроводной сети. Откройте кран подачи воды.

6. Установите нужную программу

Нажмите кнопку , чтобы включить стиральную машину. Выберите нужную программу стирки, повернув переключатель программ в соответствующее положение. Приблизительная продолжительность цикла стирки отобразится на дисплее. Стиральная машина автоматически отображает настройки температуры и скорости отжима, установленные по умолчанию для выбранной программы. При необходимости отрегулируйте температуру, скорость отжима и число дополнительных полосканий с помощью соответствующих кнопок.

- При необходимости измените температуру. Нажимайте кнопку , чтобы изменять установленную температуру. Установленное значение температуры отображается на цифровом дисплее панели управления. Всего машина поддерживает пять значений температуры стирки: 80°C – 60°C – 40°C – 20°C – -- (стирка без нагрева). Допустимые настройки температуры в конкретной программе зависят от выбранной программы. В некоторых программах настройка температуры недоступна.
- При необходимости измените скорость отжима. Нажимайте кнопку , чтобы изменять скорость отжима. Установленное значение скорости отжима отображается на цифровом дисплее панели управления. Всего машина поддерживает пять значений скорости отжима (в оборотах в минуту) 1200 – 1000 – 800 – 400 – -- (без отжима). Допустимые настройки скорости отжима в конкретной программе зависят от выбранной программы. В некоторых программах настройка скорости отжима недоступна.
- При необходимости более тщательного полоскания белья добавьте дополнительные циклы полоскания. Нажимайте кнопку , чтобы добавить к текущему циклу выполнения программы до трех дополнительных циклов полоскания. Установленное значение числа дополнительных циклов полоскания отображается на цифровом дисплее панели управления.
- Установите дополнительные опции. Нажмите на кнопку необходимой опции. Если выбранная опция несовместима с другой ранее установленной опцией, активным останется только самый последний выбранный параметр.

7. Отложенный старт программы

- В случае необходимости настройте старт программы на более позднее время (см. раздел «Дополнительные функции / Функция отложенного старта»).

8. Запустите программу

Нажмите кнопку ►||, чтобы запустить выбранную программу.

ВНИМАНИЕ:

После запуска программы больше не открывайте лоток дозатора моющего средства.

Оставшаяся продолжительность выполнения программы может варьироваться. Такие факторы, как несбалансированность загрузки стиральной машины или образование пены, могут повлиять на продолжительность выполнения программы.

Чтобы предотвратить случайное изменение запущенной программы (например, детьми), используйте функцию блокировки от детей (см. раздел «Дополнительные функции / Блокировка от детей»).

9. При необходимости отмените запущенную программу

- Нажмите кнопку ⏻, чтобы выключить машину.
- Если уровень и температура воды в баке стиральной машины достаточно низкие, через некоторое время дверца будет разблокирована и ее можно будет открыть.
- Дверца остается запертой, если уровень или температура воды в барабане высокие. Чтобы отпереть дверцу, сначала переключателем программ стирки выберите программу «Отжим», нажимая кнопку ⌚ установите режим работы -- (слив воды без отжима). Затем нажмите кнопку ►||, чтобы запустить программу отжима. Вода из барабана будет откачана во время цикла. После окончания программы дверца будет разблокирована.

10. Выключите прибор после завершения программы

- По окончании цикла на цифровом дисплее отображается сообщение «END» и машина подаст звуковой сигнал. Через минуту машина выключится автоматически.
- Отключите машину от сети электропитания и закройте кран подачи воды.
- Откройте дверцу и достаньте белье.
- Оставьте дверцу приоткрытой, чтобы внутренняя поверхность машинки просохла.

ЧИСТКА И ТЕХНИЧЕСКОЕ ОБСЛУЖИВАНИЕ

При правильном уходе стиральная машина может прослужить несколько лет. Выполняйте описанные ниже процедуры, чтобы продлить срок ее эксплуатации.

ВНИМАНИЕ!

- *После завершения стирки необходимо перекрывать воду с помощью крана подачи воды, это позволит уменьшить нагрузку на гидравлическую систему стиральной машины и снизит вероятность протечки воды.*
- *Перед проведением очистки следует отключить стиральную машину от электросети и перекрыть подачу воды с помощью крана.*
- *Необходимо соблюдать осторожность при сливе горячей воды из барабана машины во время очистки, или при открытии дверцы загрузочного люка в случае возникновения аварийной ситуации.*
- *Никогда не чистите прибор с помощью мойки высокого давления.*

Очистка корпуса изделия

- Протрите внешнюю поверхность корпуса стиральной машины мягкой тканью, смоченной в воде с применением мягких моющих средств. Запрещается использовать абразивные чистящие средства, агрессивные химические растворители и легковоспламеняющиеся вещества.
- Вытрите корпус насухо мягкой сухой тканью.
- Удаляйте загрязнения и пятна с корпуса сразу, после каждой эксплуатации.
- После каждой стирки оставляйте приоткрытой дверцу камеры для просушки барабана.
- Во избежание повреждения лакокрасочного покрытия запрещается использовать для очистки спреи и мойки высокого давления.
- Во избежание поражения электрическим током запрещается для очистки стиральной машины использовать парогенератор и другое подобное оборудование.
- Во избежание пожара, для очистки стиральной машины запрещается использовать воспламеняющиеся растворители.

Очистка лотка для моющих средств

При наличии остатков моющих средств (стиральный порошок, жидкое средство для стирки, либо иное вспомогательное средство) следует извлечь лоток для моющих средств и промыть его под струей теплой воды, для этого выполните следующие действия:



1. Нажмите на защелку, затем полностью выдвиньте лоток из стиральной машины.

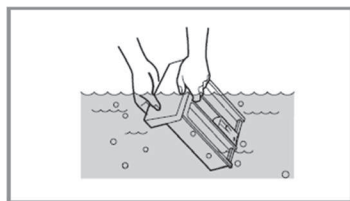

2. Вымойте лоток, чтобы удалить остатки всех моющих средств.

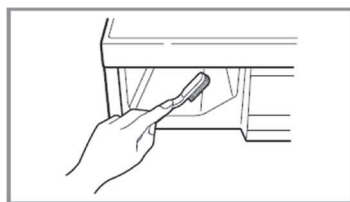

3. Очистите отсек для лотка от остатков моющих средств и других загрязнений.
4. Задвиньте лоток в стиральную машину.

ВНИМАНИЕ:

Запрещается эксплуатировать стиральную машину без лотка. Во время работы стиральной машины лоток должен быть полностью задвинут.

Чистка барабана и дверцы

- Регулярно протирайте дверцу, ее стекло с обеих сторон, уплотнитель.

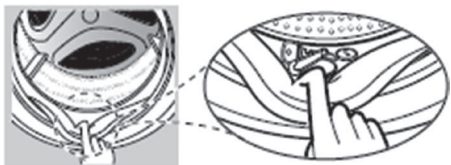

- Во избежание появления неприятного запаха всегда после окончания стирки и выемки белья очищайте уплотнитель дверцы загрузочного люка от мелких предметов и мусора, после чего оставляйте дверцу загрузочного люка открытой.
- Для очистки барабана используйте программу «Очистка барабана», не используйте моющие средства и ничего не кладите в барабан при выполнении данной программы. Рекомендуется выполнять данную программу раз в месяц.
- Удаляйте все металлические предметы, оставшиеся внутри барабана, во избежание появления ржавчины на барабане. Запрещается удалять ржавчину с помощью металлических предметов или щеток. Вместо этого следует использовать чистящее средство для нержавеющей стали без содержания хлора в соответствии с инструкцией производителя такого средства.

Удаление накипи

- При правильной эксплуатации стиральной машины и правильной дозировке стиральных моющих средств очистка от накипи не требуется.
- Если же во время эксплуатации образовались пятна накипи, произведите ее очистку с помощью средств предназначенных для очистки барабанов стиральных машин, используя инструкцию производителя средства.
- Для удаления небольших пятен, минеральных отложений или небольших пятен ржавчины можно использовать небольшое количество средств от накипи.
- После удаления накипи и/или загрязнений с помощью средств рекомендуется произвести дополнительное ополаскивание от остатков чистящих средств с помощью программы полоскания.

ВНИМАНИЕ:

При выборе средств для удаления накипи обращайте внимание на состав, так как он может содержать агрессивные кислоты, которые могут отрицательно воздействовать на элементы стиральной машины и на изменение в последствии цвета стираемых вещей во время стирки.

Проверка шланга подачи воды

- Рекомендуется не реже одного раза в год проверять состояние шланга подачи воды на отсутствие трещин и повреждений. При обнаружении любых механических или иных повреждений шланг следует немедленно заменить, во избежание разрыва или утечки воды.
- Во избежание повреждения шланга подачи воды от высокого давления в системе водоснабжения, рекомендуется регулярно перекрывать кран подачи воды после использования стиральной машины.

ВНИМАНИЕ:

Запрещается использовать бывшие в употреблении шланги подачи воды.

Очистка сетчатого фильтра в клапане подачи воды

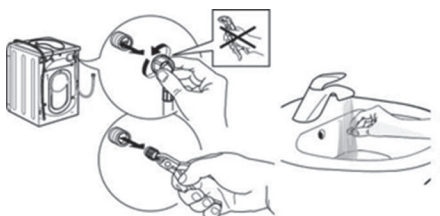

- Открутите шланг подачи воды от клапана на задней стенке стиральной машины. С помощью подходящего инструмента извлеките сетчатый фильтр из клапана стиральной машины, промойте фильтр под краном и с помощью зубной ли подобной щетки очистите его от ржавчины, песка, солей и т.п.

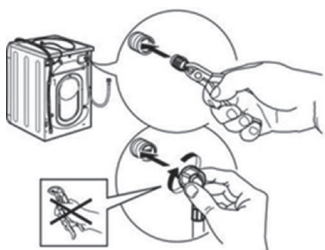

- Вставьте сетчатый фильтр обратно в отверстие клапана подачи воды на задней стенке стиральной машины. Присоедините шланг обратно к стиральной машине и к крану подачи воды. Затяните пластиковые гайки шланга вручную, без использования дополнительного инструмента.
- Откройте водяной кран и убедитесь в отсутствии протечек.

Очистка фильтра сливного насоса

Периодически, приблизительно раз в полгода (в зависимости от интенсивности использования), необходимо производить очистку фильтра сливного насоса.

Признаки затруднительного слива: застой воды в сливном шланге (нет характерного шума при сливе), слишком мягкий сливной шланг (пустой без воды), шланг остается холодным при сливе горячей воды, ошибки на дисплее стиральной машины.

- Для уменьшения мусора в сливном насосе необходимо проверять и извлекать остатки предметов из бабрана стиральной машины после каждой стирки. При частом же использовании стиральной машины образуется большое количество ворса или пуха, что приводит к засору сливного насоса и необходимости его чистки.
- Перед очисткой сливного насоса вам возможно потребуется проверить слив воды на программе отжим, для этого необходимо выбрать программу «Отжим», нажимая кнопку  установить режим работы -- (слив воды без отжима), затем запустить слив воды кнопкой . Подождите некоторое время, чтобы машина закончила цикл слива воды. Если сливной насос засорен, то стиральная машина не сможет слить воду, и программа будет остановлена.
- Для чистки сливного насоса необходимо открыть крышку, расположенную внизу машины, слить воду и произвести чистку. Для этого:

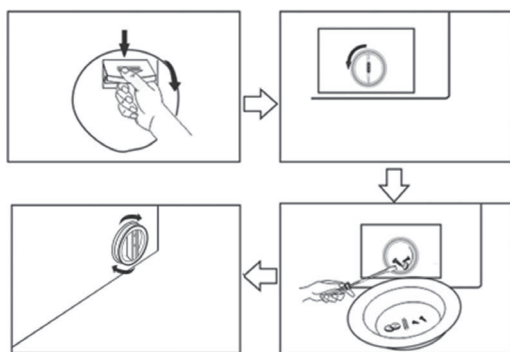

1. Перекройте водяной кран подачи воды, выключите стиральную машину кнопкой включения/выключения . Отсоедините вилку питания от розетки.
2. Откройте крышку люка сервисного обслуживания.
3. Подставьте под сливное отверстие емкость подходящего объема. Имейте в виду, что если машине не удалось самостоятельно слить оставшуюся в баке воду, то всего может потребоваться слить до 20 л воды. Поверните крышку фильтра сливного насоса против часовой стрелки, и слейте оставшуюся воду.
4. Очистите фильтр сливного насоса от мусора и посторонних предметов. Удалите ворс, мусор и остатки моющего средства с резьбы крышки насоса и корпуса крышки насоса. Установите крышку сливного насоса обратно, поворачивая ее по часовой стрелке. Закройте крышку люка сервисного обслуживания и протрите воду.

ВНИМАНИЕ:

При сливе воды будьте осторожны. Убедитесь, что вода не горячая, примите все меры чтобы не обжечься и не получить ожог! Ответственность за соблюдение мер по безопасности и предосторожности во время слива воды из стиральной машины лежит на пользователе.

Техническое обслуживание

Не ремонтируйте и не заменяйте какие-либо части прибора и не пытайтесь выполнять какое-либо обслуживание, если это специально не указано в руководстве пользователя. Пользуйтесь только авторизованным

сервисным обслуживанием. Самостоятельный или непрофессиональный ремонт может привести к опасному инциденту, представляющему угрозу для жизни или здоровья и/или существенному материальному ущербу. В случае неисправности выключите прибор, закройте водопроводный кран и не трогайте машину. Немедленно обратитесь в авторизованный сервисный центр. Несоблюдение этих инструкций может поставить под угрозу вашу безопасность.



Всегда отключайте прибор от сети перед началом любого обслуживания. Отсоединяйте шнур питания, взявшись за вилку, а не за сам шнур.

Осуществляйте транспортировку стиральной машины во избежание возникновения неисправности, как описано ниже:

- Транспортировочные болты установлены на место.
- Шнур питания закреплен на задней панели стиральной машины.

УСТРАНЕНИЕ НЕИСПРАВНОСТЕЙ

При возникновении неисправности воспользуйтесь рекомендациями, приведенными ниже. Если неисправность не удалось устранить, не пытайтесь самостоятельно отремонтировать прибор, а обратитесь в уполномоченный сервисный центр производителя.

Неисправности	Причины	Способы устранения
Стиральная машина не начинает работу.	Отсутствует питание.	Убедитесь, что вилка питания подключена к розетке, контакт надежный и розетка исправна.
	Стиральная машина выключена.	Нажмите кнопку  .
Стиральная машина не начинает стирку.	Дверца не закрыта.	Убедитесь, что ничто не препятствует закрытию дверцы, и закройте ее до щелчка.
	Машина выключена кнопкой включения/выключения.	Нажмите кнопку включения/выключения и выберите подходящий режим работы.
	Не нажата кнопка  .	После выбора режима нажмите кнопку  .
	Перекрыт кран подачи воды.	Откройте кран подачи воды.
	Активирован таймер отсрочки.	Стирка начнется, когда подойдет установленное время. Чтобы начать стирку сразу, отключите таймер.
Во время работы стиральная машина издает стук.	Не были сняты транспортные болты.	Снимите транспортные болты.
	Внутри барабана или насоса есть посторонние предметы (монеты, булавки и т.п.).	Очистите барабан и сливной насос от посторонних предметов. Если это не помогло устранить стук, обратитесь в авторизованный сервисный центр.
	Стиральная машина не выровнена.	Выровняйте стиральную машину, отрегулировав высоту ножек.
	Стиральная машина помещена среди шкафов и/или вплотную к стене.	При установке стиральной машины обеспечьте достаточное свободное пространство (см. раздел «Распаковка и установка»).
Во время работы стиральная машина издает глухой шум.	Если в барабане большая загрузка, это нормально.	Если глухой шум не исчезает и при других стирках, это может говорить о том, что машина не выровнена, в этом случае отрегулируйте высоту ножек.
Во время отжима стиральная машина сильно вибрирует.	Не отрегулирована высота ножек, поэтому машина шатается.	Отрегулируйте высоту ножек, чтобы выровнять положение стиральной машины.
	Сразу после установки – не были сняты транспортные болты.	Снимите транспортные болты и шайбы. Убедитесь, что стиральная машина освобождена от всех упаковочных материалов.
	Нагрузка в барабане слегка разбалансирована.	Остановите стирку, откройте дверцу и перераспределите нагрузку в барабане.
Слив воды при запуске программы.	Это не неисправность. Цикл стирки может начинаться со слива остатков воды из бака. Пожалуйста, не открывайте дверцу, чтобы налить воду непосредственно в барабан перед запуском программы.	

Неисправности	Причины	Способы устранения
Утечка воды из лотка загрузки моющих средств.	Лоток засорился.	Проведите чистку лотка.
	Слишком высокое гидравлическое давление.	Поверните подающий кран в сторону закрытия, чтобы снизить давление. Если гидравлическое давление водопровода более 850 кПа, требуется установить редуктор давления.
	Стиральная машина наклонена вперед.	Выровняйте стиральную машину. См. раздел «Распаковка и установка», подраздел «Выравнивание прибора».
Протечки воды (не из лотка).	Протечки соединений подающего шланга.	Проверьте соединения подающего шланга с краном подачи воды и стиральной машиной. Если соединения подающего шланга затянуты хорошо, возможно, следует заменить резиновые прокладки, либо прокладки отсутствуют и их нужно установить.
	Протечки сливного шланга.	Проверьте сливной шланг на наличие трещин и повреждений.
	Утечка из внутренних элементов машины.	В случае утечки воды внутри машины, пожалуйста, отключите ее от источника питания, перекройте кран подачи воды и обратитесь в отдел послепродажного обслуживания для проведения технического обслуживания.
По окончании цикла в барабане/на вещах остаются следы моющего средства.	Используется слишком много моющего средства.	Уменьшите дозировку моющего средства.

Неисправности	Причины	Способы устранения
Стиральная машина не наполняется водой или наполняется слишком медленно.	Подающий шланг перекручен.	Распрямите подающий шланг.
	Подающий шланг не подключен к водопроводу.	Подключите подающий шланг к водопроводу.
	Слишком низкое гидравлическое давление водопровода.	Закройте кран подачи воды, открутите шланг от машины и направьте его в раковину или ванну, приоткройте кран, убедитесь в наличии воды. Закройте кран и вызовите сотрудника службы водоснабжения при необходимости.
	Не полностью открыт кран подачи воды.	Полностью откройте кран подачи воды.
	Перебои водоснабжения.	Дождитесь восстановления водоснабжения.
	Засорились фильтры подающего шланга.	Проведите чистку фильтров.
	Не нажата кнопка ►II.	После выбора режима нажмите кнопку ►II.
	Кран и/или труба подачи воды замерзли.	Отогрейте систему подачи воды.
	Выбрана функция отложенного окончания работы.	Машина начнет работу и набор воды позже.
В барабане уже достаточно воды.		
Стиральная машина постоянно наполняется водой и сливает воду. Вода остается в барабане. Постиранные белье и одежда слишком мокрые.	Конец сливного шланга расположен слишком низко.	Конец сливного шланга должен располагаться на высоте от 50 см до 85 см от пола (см. раздел «Подключение сливного шланга»).
	Сливной шланг неправильно присоединен к сифону под раковиной.	Сливной шланг должен располагаться выше уровня воды в системе слива, чтобы вода не стекала обратно в сливной шланг.
	Конец сливного шланга слишком глубоко задвинут в сливной стояк	Конец сливного шланга должен быть задвинут в сливной стояк не более, чем на 100 мм.
Стиральная машина не отжимает белье и/или не сливает воду или сливает слишком медленно.	Засорился фильтр сливного насоса.	Проведите чистку фильтра сливного насоса.
	Сливной шланг перекручен.	Распрямите сливной шланг.
	Сразу после установки – из сифона под раковиной не были извлечены заглушки и наконечники.	Удалите все заглушки и наконечники.
	Сливной шланг или сливное отверстие раковины засорились.	Устраните засор.
	Верх сливного шланга расположен слишком высоко.	Конец сливного шланга должен располагаться на высоте от 50 см до 85 см от пола (см. раздел «Подключение сливного шланга»).

Неисправности	Причины	Способы устранения
Не открывается дверца загрузочного люка.	Дверца заблокирована.	В целях обеспечения безопасности после начала цикла дверца загрузочного люка блокируется.
	После окончания цикла стирки, полоскания и отжима блокировка двери снимается через некоторое время.	Подождите, когда дверь будет разблокирована.
	Активирована функция блокировки от детей.	Выключите функцию блокировки от детей.
	Включена функция отложенного завершения.	Дождитесь окончания цикла отложенной стирки или отключите функцию отложенного завершения.
Время стирки увеличилось.	Время выполнения цикла стирки зависит от таких факторов, как гидравлическое давление в водопроводе, температура воды в водопроводе, разбалансировки нагрузки в барабане. Также время стирки увеличивается, если используется функция удаления пятен.	Не является неисправностью.
Размягчители ткани и ополаскиватели слишком рано попадают в барабан.	Кювета задвинута Лоток для моющих средств задвинут не полностью.	Задвигайте кювету лоток до конца.
Стиральная машина издает неприятный запах.	Необходима сервисная очистка барабана.	Выполните программу «Очистка барабана».
Слишком мало воды в барабане во время стирки.	Это не неисправность. Расход воды в цикле стирки этого прибора относительно невелик, уровень воды в цикле стирки ниже, чем обычно в стиральных машинах других типов.	
Образуется слишком много пены.	Моющее средство не подходит для машинной стирки.	Используйте средства для стирки в стиральных машинах. См. инструкцию на средстве для стирки.
	Было загружено слишком много стирального порошка или жидкого средства для стирки.	Соблюдайте корректную дозировку средств для стирки.
Стиральная машина плохо отжимает.	Во время отжима сработала защита от разбалансировки.	Информацию о балансировке нагрузки см. в разделе «Дополнительные функции», подраздел «Система балансировки барабана». Рекомендуется стирать вместе крупные и маленькие вещи, чтобы их было легче равномерно распределить в барабане и плавно выполнить отжим.
Высокоскоростное вращение повторяется много раз.	Нормальная работа системы балансировки барабана.	Из-за различных типов белья и материалов, из которых оно изготовлено, система балансировки барабана устройства может многократно встряхивать и разбрасывать белье, чтобы добиться оптимальной балансировки.

Неисправности	Причины	Способы устранения
Обратный отсчет времени программы прекращается перед началом процесса высокоскоростного отжима.	Нормальная работа системы балансировки нагрузки.	Система балансировки барабана устройства может многократно встряхивать и разбрасывать белье, чтобы добиться оптимальной балансировки. В процессе встряхивания и распределения отсчет времени программы прекращается до того, как прибор перейдет в режим высокоскоростного отжима.

КОДЫ ОШИБОК

Код ошибки	Тип неисправности	Возможная причина / решение
E01 Не поступает вода.	Перекрыт кран.	Откройте кран подачи воды.
	Слишком низкое гидравлическое давление водопровода. Перебои водоснабжения.	Дождитесь восстановления водоснабжения.
	Подающий шланг перекручен.	Распрямите подающий шланг.
	Подающий шланг не подключен к водопроводу.	Подключите подающий шланг к водопроводу (см. раздел «Установка»).
E02 Неисправность замка дверцы загрузочного люка.	Дверца не закрыта.	Плотно закройте дверцу. Если цикл запущен, нажмите кнопку ► , чтобы приостановить выполнение цикла, затем снова нажмите кнопку ► , чтобы возобновить выполнение цикла. Дверца должна заблокироваться.
E03 Не сливается вода.	Слив слишком высоко расположен.	Если слив на высоте 1 м и более, слив не может эффективно осуществляться.
	Сливной шланг засорился.	Выполните очистку сливного шланга.
	Фильтр сливного насоса засорен.	Выполните очистку фильтра сливного насоса.
	Неисправность внутреннего компонента.	Нажмите кнопку включения/выключения машины, чтобы ее выключить. Подождите минуту и снова включите. Если код неисправности по-прежнему отображается на дисплее, обратитесь в авторизованный сервисный центр.
E04 или E06	Неисправность внутреннего компонента.	Выключите машину, отсоедините шнур питания, перекройте кран подачи воды и как можно скорее обратитесь в авторизованный сервисный центр для ремонта.

Перед нажатием кнопки ►|| убедитесь, что причина неисправности устранена.

Если неисправность устранена, код неисправности должен погаснуть. Если код неисправности по-прежнему горит на дисплее, обратитесь в авторизованный сервисный центр как можно скорее.

ТРАНСПОРТИРОВКА И ХРАНЕНИЕ

- Перед транспортировкой извлеките из отверстий на задней стенке стиральной машины четыре заглушки и установите в них четыре транспортных болта с распорными втулками.
- Закрепите на задней стенке сливной шланг и шнур питания.
- Транспортировку приборов проводят всеми видами транспорта в соответствии с правилами перевозки грузов, действующими на транспорте конкретного вида.
- При перевозке прибора используйте оригинальную заводскую упаковку. Прибор должен быть надежно зафиксирован в упаковке. Оберегайте прибор от ударов и падения. Упаковка с прибором должна быть надежно зафиксирована стропами, ремнями или сеткой во избежание ее перемещений во время транспортировки.
- Во время погрузочно-разгрузочных работ устройство не должно подвергаться ударам, падениям и воздействию атмосферных осадков.
- При транспортировке недопустимо нарушение целостности упаковки, воздействие на прибор прямых солнечных лучей, механических и химических факторов, влаги, агрессивных жидкостей, резких перепадов температуры и влажности.
- Перед тем, как убрать прибор на хранение, проведите его полную чистку. Удалите остатки влаги из внутренних элементов конструкции и дайте высохнуть всем деталям.
- Приборы необходимо хранить в закрытом сухом и чистом помещении при температуре окружающего воздуха не ниже +5°C и не выше +40°C, с относительной влажностью воздуха не выше 80% и отсутствии в окружающей среде паров кислот, щелочей и других агрессивных примесей, отрицательно влияющих на материалы приборов.

БЕЗОПАСНАЯ УТИЛИЗАЦИЯ



Ваше устройство спроектировано и изготовлено из высококачественных материалов и компонентов, которые можно утилизировать и использовать повторно.

Если товар имеет символ с зачеркнутым мусорным ящиком на колесах, это означает, что товар соответствует Европейской директиве 2002/96/ЕС.

Ознакомьтесь с местной системой отдельного сбора электрических и электронных товаров. Соблюдайте местные правила. Утилизируйте старые устройства отдельно от бытовых отходов. Правильная утилизация вашего товара позволит предотвратить возможные отрицательные последствия для окружающей среды и человеческого здоровья.

ТЕХНИЧЕСКИЕ ХАРАКТЕРИСТИКИ

Напряжение питания: ~220-240 В, 50 Гц
Потребляемая мощность в режиме нагрева: 1800 Вт
Потребляемая мощность в режиме стирки: 250 Вт
Потребляемая мощность в режиме отжима: 500 Вт
Максимальная потребляемая мощность: 1900 Вт
Уровень шума во время стирки: 62 дБ
Уровень шума во время отжима: 75 дБ
Давление воды на входе: 0,05-0,85 МПа
Класс влагозащиты: IPX4
Максимальная загрузка сухого белья: 7 кг
Максимальная скорость отжима: 1200 об/мин
Температура стирки: холодная - 20°C-40°C-60°C-80°C
Тип установки: Отдельностоящая
Вид стирки: Автоматическая
Тип загрузки: Фронтальная
Размер дверцы: двухслойная 48 см
Управление: Электронное
Тип двигателя: бесщеточный
Размер устройства: (Ш×Г×В) 598x445x845 мм
Вес нетто: 47 кг
Класс электробезопасности: Класс I

ПРИМЕЧАНИЯ:

Для расчета энергоэффективности использовался режим стирки Cotton (Хлопок) при температуре +40/60°C и скорости отжима 1200 оборотов/мин.

Режим Cotton (Хлопок) +40/60°C является стандартным, по которому рассчитываются данные маркировки и технических характеристик, он подходит для стирки белья из хлопка обычной загрязненности и представляет собой максимально эффективную программу стирки, учитывая потребление воды и электроэнергии для стирки белья из хлопка, при этом реальная температура воды может отличаться от заявленной.

Стандартное время выполнения полного цикла стирки в режиме Cotton (Хлопок) +60°C (+ отжим 1200 оборотов/мин) составляет 215 минут при частичной загрузке, время выполнения полного цикла в режиме Cotton (Хлопок) +40°C (+ отжим 1200 оборотов/мин) при неполной загрузке составляет 168 минут.

Длительность не выключенного состояния (Tj) составляет менее 3 минут после завершения цикла стирки.

Товар сертифицирован.

Товар соответствует требованиям нормативных документов:

ТР ТС 020/2011 «Электромагнитная совместимость технических средств».

При отсутствии копии нового сертификата в коробке спрашивайте копию у продавца.

Полную информацию о сертификате соответствия вы можете получить у продавца или на сайте pioneer-bt.ru



Изготовитель:

ПИОНИР ХАЙ ТЕХНОЛОДЖИ ЛИМИТЕД. Адрес: Офис Б 21/Ф Квонг Фат Хонг здание 1, Рамсей ст, Шеунг Ван, Гонконг. PIONEER HIGH TECHNOLOGY LIMITED. Add: Flat B 21/F Kwong Fat Hong BLDG 1 Rumsey St, Sheung Wan, Hong Kong.

Сделано в Китае.

Импортер/организация, уполномоченная на принятие претензий на территории России:

ООО «СЕРВИС-ВИП». 144009, Московская область, г. Электросталь, ул. Корнеева, д. 6б, оф. 203.

** Данные могут быть изменены в связи со сменой изготовителя, продавца, производственного филиала, импортера в РФ. В случае изменения данных актуальная информация указывается на дополнительной наклейке, размещенной на упаковке изделия.*

Дата производства указана на упаковке или изделии.

Срок службы изделия – 3 года

Гарантийный срок – 1 год

Гарантийное обслуживание осуществляется согласно прилагаемому гарантийному талону. Гарантийный талон и инструкция по эксплуатации являются неотъемлемыми частями данного изделия.

СЕРВИСНОЕ ОБСЛУЖИВАНИЕ

Благодарим вас за приобретение продукции **PIONEER**. Мы рады предложить вам изделия, разработанные и изготовленные в соответствии с высокими требованиями к качеству, функциональности и дизайну. Мы уверены, что Вы будете довольны приобретением изделия от нашей фирмы. В случае если ваше изделие марки **PIONEER** будет нуждаться в техническом обслуживании, просим вас обращаться в один из авторизованных сервисных центров (далее – АСЦ).

С полным списком АСЦ и их точными адресами вы можете ознакомиться на сайте pioneer-bt.ru



pioneer-bt.ru

Pioneer