

Pioneer

Руководство Пользователя



Настольная
посудомоечная машина
DWM01

Уважаемый покупатель!

Благодарим Вас за выбор продукции, выпускаемой под торговой маркой **PIONEER**.

Мы рады предложить вам изделия, разработанные и изготовленные в соответствии с высокими требованиями к качеству, функциональности и дизайну. Мы уверены, что вы будете довольны приобретением изделия нашей фирмы. Перед началом эксплуатации прибора внимательно прочитайте данное руководство, в котором содержится важная информация, касающаяся вашей безопасности, а также рекомендации по правильному использованию прибора и уходу за ним.

Позаботьтесь о сохранности настоящего Руководства, используйте его в качестве справочного материала при дальнейшем использовании прибора.

ПРИМЕЧАНИЕ:

Все изображения в данном руководстве приведены в качестве примеров, реальное изделие может отличаться от изображения.

СОДЕРЖАНИЕ

НАЗНАЧЕНИЕ	5
МЕРЫ БЕЗОПАСНОСТИ И ПРЕДОСТОРОЖНОСТИ	5
УСТРОЙСТВО ПРИБОРА	11
УСТАНОВКА И ПОДКЛЮЧЕНИЕ	11
ВНИМАНИЕ:	11
ПОДГОТОВКА К РАБОТЕ	13
ЗАГРУЗКА СОЛИ В УМЯГЧИТЕЛЬ	13
РАСКЛАДКА ПОСУДЫ И СТОЛОВЫХ ПРИБОРОВ	15
ПАНЕЛЬ УПРАВЛЕНИЯ	16
НАЗНАЧЕНИЕ И НАСТРОЙКА УМЯГЧИТЕЛЯ ВОДЫ	17
ПОДГОТОВКА И ЗАГРУЗКА ПОСУДЫ	19
ИСПОЛЬЗОВАНИЕ МОЮЩЕГО СРЕДСТВА И ОПОЛАСКИВАТЕЛЯ	21
ЧИСТКА И УХОД	22
ИСПОЛЬЗОВАНИЕ ПОСУДОМОЕЧНОЙ МАШИНЫ	24
ЧИСТКА И ТЕХНИЧЕСКОЕ ОБСЛУЖИВАНИЕ	26
ТРАНСПОРТИРОВКА И ХРАНЕНИЕ	30
ИНДИКАТОРЫ НЕИСПРАВНОСТЕЙ	33
ТЕХНИЧЕСКИЕ ХАРАКТЕРИСТИКИ	34
СЕРВИСНОЕ ОБСЛУЖИВАНИЕ	35

НАЗНАЧЕНИЕ

Посудомоечная машина предназначена для мойки, ополаскивания и сушки столовой и кухонной посуды, столовых приборов. Машина предназначена для бытового использования в домашнем хозяйстве или в местах аналогичного применения:

- в сельских жилых домах;
- в фермерских хозяйствах;
- в гостевых домах.
- в помещениях, служащих для обслуживания персонала в магазинах, офисах и на других рабочих местах;
- для использования клиентами отелей, мотелей, мини-гостиниц типа «ночлег и завтрак» и других мест, связанных с проживанием постояльцев.

Посудомоечная машина не предназначена для промышленного и коммерческого применения. Не допускается использование машины в точках общественного питания, ресторанах, барах, кафе и столовых.

Изготовитель не несет ответственности за любой ущерб, полученный в результате использования аппарата не по назначению.

МЕРЫ БЕЗОПАСНОСТИ И ПРЕДОСТОРОЖНОСТИ

Перед началом эксплуатации полностью прочитайте данный раздел и следуйте всем инструкциям

во время установки и эксплуатации посудомоечной машины.

Требования электробезопасности

- Во время установки посудомоечная машина должна быть отключена от электросети.
- Убедитесь, что характеристики вашей электросети соответствуют указанным на маркировке изделия.
- Электрическая безопасность прибора гарантирована лишь в том случае, если он подключен к системе защитного заземления, смонтированной по всем правилам. В данном приборе используется заземляющий сетевой провод и вилка с заземляющим контактом. Вилка подсоединяется к розетке, которая должна быть правильно заземлена. Если вы не можете подключить прибор к соответствующей розетке, обратитесь к специалисту-электрику. Не пытайтесь самостоятельно переделать вилку или розетку.
- При подключении прибора к электросети не рекомендуется использовать удлинитель, однако если это необходимо, убедитесь, что удлинитель рассчитан на потребляемую мощность прибора и обеспечивает надежное заземление.
- Для дополнительной защиты в цепи питания целесообразно установить устройство защитного отключения (УЗО) с номинальным током срабатывания, не превышающим 30 мА. Для правильной установки УЗО обратитесь к специалисту.

- Посудомоечная машина потребляет значительную мощность. Убедитесь, что розетка, к которой вы подключаете прибор, рассчитана на данную мощность. Запрещается подключать к той же розетке другие электроприборы с высоким энергопотреблением.
- Контакт вилки в розетке должен быть надежным, в противном случае это негативно скажется на работе прибора и может привести к перегреву и возгоранию.
- Розетка должна находиться в непосредственной близости от посудомоечной машины, чтобы в случае необходимости можно было немедленно отключить прибор от электросети.
- Запрещается пережимать, сильно изгибать, скручивать, передавливать, растягивать кабель питания. Кабель питания не должен соприкасаться с горячими поверхностями или острыми предметами. Не допускайте повреждения изоляции кабеля питания.
- Запрещается самостоятельно менять или модифицировать кабель и вилку питания.
- При отключении прибора от электросети запрещается тянуть за кабель питания, следует брать за вилку.
- Запрещается прикасаться к кабелю или вилке питания мокрыми руками.
- По окончании использования следует отключать посудомоечную машину от электросети, чтобы защитить электронные компоненты прибора.
- Запрещается управлять включением и выключением прибора с помощью внешнего таймера или другого устройства дистанционного управления.
- Запрещается погружать посудомоечную машину, кабель или вилку питания в воду или разбрызгивать на них воду.
- Во избежание поражения электрическим током запрещается использовать прибор в помещениях с высокой влажностью (например, в ванной комнате, в сырых подвальных помещениях), в непосредственной близости от душа, ванны, умывальника, бассейна, других емкостей с водой или источников влаги.
- Запрещается устанавливать данный прибор на улице, даже под навесом, т.к. воздействие на него дождя, грозы и влаги является чрезвычайно опасным.
- Перед чисткой, разборкой или перемещением прибора следует отключить его от электросети и дать полностью остыть.

Требования к размещению и установке

- Извлеките прибор из упаковки и убедитесь в его целостности и отсутствии повреждений. Уберите упаковочные материалы (пластиковые пакеты и скрепки) подальше от детей.
- Подключение к электросети, сантехнические работы и установку должен выполнять только квалифицированный специалист.
- Не устанавливайте прибор в помещениях с температурой ниже

0°C. Производитель не несет ответственность за повреждения, вызванные воздействием низкой температуры.

- Убедитесь, что во время установки и подключения к водопроводу и канализации вилка сетевого кабеля извлечена из розетки.
- Посудомоечная машина должна быть подключена к магистральному водопроводу с помощью новых шлангов, запрещается для этой цели использовать бывшие в употреблении шланги.
- Перед подключением посудомоечной машины к водопроводу убедитесь, что давление в трубах находится в диапазоне от 0,04 МПа до 1,0 МПа. При более высоком давлении воды: установите на входе редукционный клапан.
- Перед подключением прибора к новым или давно не использовавшимся трубам дайте воде стечь, пока из трубы не начнет вытекать чистая вода без механических примесей.
- Убедитесь, что при установке прибора шланги не были передавлены или повреждены.
- Во избежание утечек воды проверьте герметичность всех гидравлических соединений.
- При первом использовании прибора убедитесь в отсутствии утечек воды в шлангах.
- Устройство должно быть установлено вдали от источников тепла, в месте, защищенном от прямых солнечных лучей.
- Устанавливайте посудомоечную машину на ровную твердую

устойчивую поверхность, которая может выдержать вес прибора.

- Вокруг посудомоечной машины должно оставаться достаточное свободное пространство для вентиляции. Запрещается устанавливать посудомоечную машину в шкафу.
- Запрещается устанавливать посудомоечную машину на коврик, пластиковую или матерчатую скатерть, или рядом с легко воспламеняющимися предметами.
- Запрещается подвергать прибор воздействию коррозионно-активных веществ, масляных паров, открытого огня, высокой температуры, сильного электромагнитного излучения, повышенной влажности, дождя и других природных явлений.
- До начала эксплуатации следует убедиться, что все детали присоединены правильно и плотно (коромысла-распылители, фильтры, сливной шланг и т.п.), в противном случае возможны протечки.

Требования безопасности при эксплуатации

- Запрещается включать посудомоечную машину до тех пор, пока все наружные панели не будут установлены на свои места.
- Запрещается использовать неисправный прибор, в том числе с поврежденным сетевым шнуром или вилкой. Если посудомоечная машина неисправна, в том числе если поврежден сетевой шнур, немедленно пре-

кратите ее использование, отключите подачу воды и отсоедините прибор электросети, а затем обратитесь в авторизованный сервисный центр для проверки и ремонта.

- Для устранения неисправностей в работе прибора вы можете воспользоваться рекомендациями из раздела «Устранение неисправностей», но не разбирайте и не пытайтесь самостоятельно отремонтировать неисправный прибор, это может создать риск поражения электрическим током, а также лишить вас права на бесплатное гарантийное обслуживание. Для ремонта обращайтесь только в авторизованные сервисные центры.
- Запрещается класть на посудомоечную машину какие-либо предметы, блокировать вентиляционные отверстия, вставлять металлические предметы в отверстия прибора.
- Содержите посудомоечную машину в чистоте, не допускайте скопления пыли и грязи, застоя воды, проникновения насекомых.
- Не прикасайтесь к нагревательному элементу в течение цикла мойки и сушки посуды, а также сразу после.
- Во время работы посудомоечная машина может сильно нагреваться, запрещается прикасаться к ней во время работы, кроме того, необходимо следить, что к работающей машине не подходили дети.
- В качестве моющего средства допускается использова-

ние только специальных моющих средств для посудомоечных машин. Использование жидких моющих средств, стирального порошка, мыла и других пенящихся средств запрещается, т.к. может создавать опасные ситуации и выход машины из строя.

- Не оставляйте моющие средства в зоне доступа маленьких детей. Некоторые моющие средства могут при попадании внутрь вызвать химический ожог ротовой полости и гортани, что может привести к удушью. При попадании моющего средства в глаза немедленно промойте их большим количеством воды и обратитесь за медицинской помощью.
- Соблюдайте инструкции по технике безопасности от производителя моющих средств, чтобы предотвратить ожоги глаз, рта и горла.
- Не позволяйте детям использовать посудомоечную машину без вашего присмотра. Не разрешайте детям играть с прибором, в т.ч. потому что внутри могут оставаться остатки моющего средства.
- Не извлекайте посуду из прибора до завершения программы. На посуде может оставаться моющее средство.
- Не пейте воду из прибора. В приборе могут оставаться частицы моющего средства.
- По окончании мойки убедитесь, что контейнер для моющего средства пуст.

- Не подпускайте детей и домашних животных к прибору, когда его дверца открыта.
- Запрещается добавлять в воду посудомоечной машины растворители, это может привести к взрыву!
- Запрещается начинать цикл мойки, если дверца посудомоечной машины неплотно закрыта. Если не получается плотно закрыть дверцу, не используйте прибор, обратитесь в авторизованный сервисный центр.
- Прежде чем включить программу мойки, проверьте, чтобы разбрызгиватель мог свободно перемещаться.
- Запрещается открывать дверцу прибора во время его работы, т.к. горячая вода может выплеснуться наружу.
- После окончания цикла мойки следует посмотреть и убедиться, что посуда не вывалится при открытии дверцы. При наличии такого риска открывайте дверцу осторожно.
- Не садитесь, не вставляйте и не кладите тяжелые предметы на открытую дверцу.
- Не следует оставлять открытой дверцу неработающей машины.
- Запрещается облакачиваться, либо класть тяжелые предметы на дверцу, корпус или корзины для посуды, т.к. в результате посудомоечная машина может опрокинуться.
- Не допускайте контакта острых предметов с резиновыми уплотнителями прибора, в противном случае уплотнители могут быть повреждены и начать протекать, что в свою очередь создаст опасность поражения электрическим током.
- Панель управления требует бережного обращения, запрещается ударять панель управления, в противном случае кнопки могут выйти из строя.
- Не допускайте, чтобы между корпусом и дверцей находились какие-либо предметы, либо чтобы там скапливались остатки моющего средства.
- Коромысла-разбрызгиватели и фильтры следует содержать в чистоте, в противном случае вращение разбрызгивателей может замедлиться и эффективность мойки может снизиться. Если разбрызгиватели вращаются не плавно или если эффективность мойки снизилась, убедитесь, что коромысла-разбрызгиватели и фильтры чистые и правильно и надежно установлены. При необходимости, если имеются загрязнения и засор, снимите разбрызгиватели и фильтры и проведите их чистку, также проверьте на наличие засора трубку отвода воды и сливной насос. Затем снова установите фильтры и разбрызгиватели.
- Не рекомендуется мыть в посудомоечной машине ножи и другие острые предметы. Если такая необходимость все же существует, ножи и другие предметы с острыми краями следует класть горизонтально, острыми краями внутрь. Не рекомендуется класть их в корзину вертикально, т.к. они могут помешать работе разбрызгивателей, а также созда-

ет опасность, что вы ими порежетесь, когда будете доставать.

- Используйте прибор только для мытья принадлежностей, пригодных для мытья в посудомоечных машинах.
- Не следует мыть в посудомоечной машине пластиковую посуду, за исключением случаев, когда она имеет специальную маркировку, означающую что ее можно мыть в посудомоечной машине.
- Запрещается перегружать посудомоечную машину: максимальная вместимость – 6 комплектов посуды.
- При размещении посуды в корзинах следуйте инструкциям по раскладке, необходимо учитывать, что отдельно стоящие в корзине предметы могут перевернуться во время цикла мойки.
- Не кладите на прибор, рядом с ним или внутрь него легко воспламеняющиеся материалы или изделия, пропитанные легко воспламеняющимися веществами. Существует опасность взрыва или возгорания.
- Запрещается использовать посудомоечную машину не по назначению, например, для сушки одежды или других материалов, это может привести к неисправностям в ее работе.
- Запрещается использование каких-либо аксессуаров, кроме рекомендованных производителем.
- Данный прибор не предназначен для использования людьми с ограниченными физическими, сенсорными или умственными возможностями (включая детей),

а также людьми, не имеющими достаточных знаний и опыта работы с электронными приборами, если за ними не присматривают лица, ответственные за их безопасность.

Требования при уходе и очистке

- Перед выполнением операций по чистке и уходу выключите прибор и извлеките вилку сетевого шнура из розетки.
- Не используйте для очистки прибора абразивные чистящие средства, агрессивные химические растворители, легко воспламеняющиеся вещества или вещества, вызывающие коррозию.
- Не используйте прибор без фильтров. Убедитесь, что фильтры установлены правильно. При неправильно установленных фильтрах результаты мойки будут неудовлетворительными и возможно повреждение прибора.
- Не используйте для чистки прибора воду, подаваемую под давлением, или пар. Это может привести к поражению электрическим током или повреждению прибора.

ВНИМАНИЕ:

Несоблюдение мер предосторожности и безопасности может привести к порче прибора, травмам, ожогам, поражению электрическим током, короткому замыканию или пожару.

Производитель не несет ответственности за любые последствия,

возникшие вследствие неправильного использования прибора, использования его не по назначению или несоблюдения мер предосторожности и безопасности.

УСТРОЙСТВО ПРИБОРА

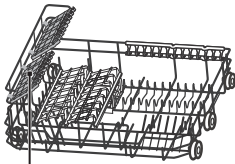
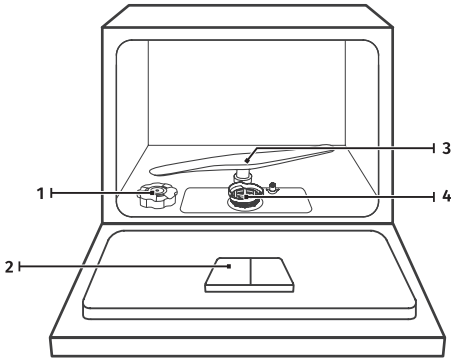

5 Корзина для посуды

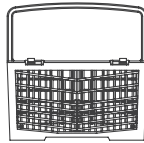

Корзина для столовых приборов

1. Контейнер для соли
2. Диспенсер
3. Коромысло-разбрызгиватель
4. Фильтры
5. Полка для чашек

УСТАНОВКА И ПОДКЛЮЧЕНИЕ

Откройте коробку, извлеките упаковочные материалы и достаньте посудомоечную машину и ее детали из коробки и пакетов.

ВНИМАНИЕ:

Во время установки посудомоечная машина должна быть отключена от электросети, в противном случае возможно смертельное поражение электрическим током.

Установка и подключение должны выполняться квалифицированными техническими специалистами при соблюдении всех местных нормативов безопасности, а также всех мер безопасности, указанных в разделе «Меры безопасности и предосторожности».

Упаковочные материалы, особенно пакеты, представляют опасность для маленьких детей, поэтому следует сразу убрать их из зоны доступа детей.

ПРИМЕЧАНИЕ:

Все изделия проходят проверку на фабрике перед отгрузкой, поэтому внутри посудомоечной машины могут оставаться следы воды.

Присоединение к водопроводу

Для обеспечения автоматической подачи воды из водопровода в бак посудомоечной машины ее следует присоединить к системе водопровода с помощью подающего шланга с резьбовым соединением 3/4 дюйма. Перед подключением посудомоечной машины к водопроводу убедитесь, что гидравлическое давление в трубах находится в диапазоне от 0,04 МПа до 1 МПа. Если давление больше указанного, то это приведет

к повреждению прибора, если меньше – машина не сможет работать. Если водопроводные трубы новые или не использовались длительное время, во избежание попадания ржавчины внутрь машины и засора ее впускного отверстия перед присоединением машины следует слить воду из труб, пока она не станет чистой.

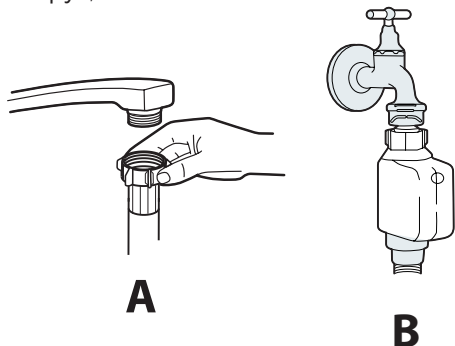

Вы можете использовать обычный шланг (А) или шланг с защитой от протечек (В). Шланг с защитой от протечек имеет двойные стенки. Такая система защищает от протечек, блокируя поток воды при разрыве шланга, когда воздушная подушка между подающим шлангом и его внешней рифленой оболочкой наполняется водой.

Чтобы установить заливной шланг, полностью достаньте его из отсека для хранения, расположенного в задней части посудомоечной машины. Затем накрутите резьбовое соединение заливного шланга на муфту водопроводной сети с резьбой 3/4 дюйма. Перед включением посудомоечной машины полностью откройте подающий кран.

После присоединения посудомоечной машины к водопроводу следует провести проверку на протечки. Чтобы отсоединить заливной шланг, отключите подачу воды краном, затем раскрутите резьбовое соединение шланга и водопровода.

Присоединение сливного шланга

Вставьте сливной шланг в сливную трубу диаметром не менее 4 см, либо вы можете организовать слив прямо в раковину. Убедитесь, что сливной шланг не согнут и не пережат. Высота сливной трубы должна быть менее 1000 мм. Свободный конец шланга не должен быть погружен в воду во избежание обратного оттока в сторону посудомоечной машины.

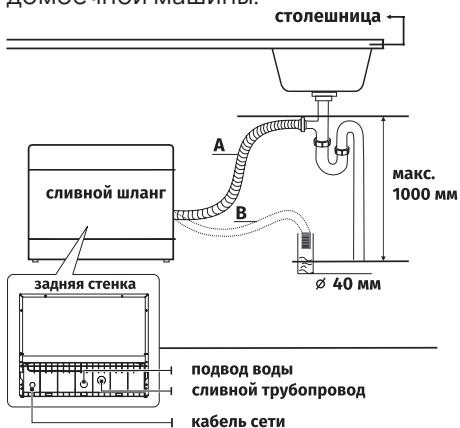

Надежно закрепите сливной шланг к точке А или к точке В. Убедитесь, что сливной шланг не согнут и не пережат.

При необходимости использовать удлинительный сливной шланг убедитесь, что он имеет те же характеристики, что и основной. Удли-

нительный шланг не должен быть длинее 4 метров, в противном случае эффективность работы посудомоечной машины может снизиться. При подключении к сифону под раковиной место соединения должно располагаться на высоте не более 100 см по отношению ко дну посудомоечной машины. Сливной шланг должен быть закреплен.

После присоединения сливного шланга к посудомоечной машине и сливу следует провести проверку на протечки.

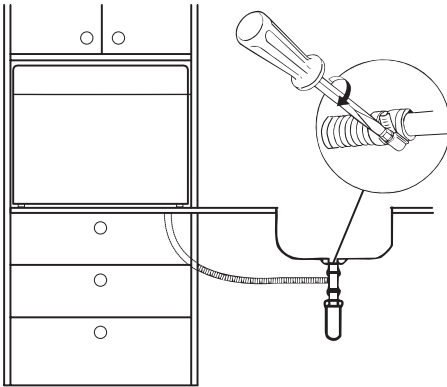

Слив излишков воды из шланга

Если мойка располагается на расстоянии 1000 мм от пола и выше, излишек воды из шланга не получится слить прямо в раковину. В этом случае потребуется сливать воду в таз или другой подходящий контейнер, который следует расположить поблизости или непосредственно под мойкой.

Размещение

Задняя сторона посудомоечной машины должна располагаться у стены. По бокам от машины могут

находиться шкафы, тумбы или стены. Подводящий и сливной шланги можно располагать как справа, так и слева от машины в зависимости от условий установки.

ПОДГОТОВКА К РАБОТЕ

Перед запуском посудомоечной машины выполните следующие операции:

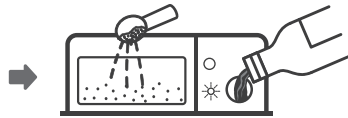
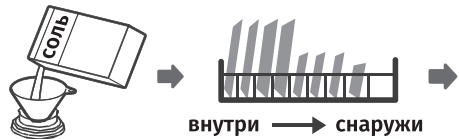

1. Выберите необходимую жесткость воды.
2. Засыпьте соль в умягчитель.
3. Загрузите посуду в корзину и задвиньте корзину в камеру машины.
4. Засыпьте моющее средство и залейте ополаскиватель диспенсер.

ПРИМЕЧАНИЕ:

Информацию об использовании умягчителя воды смотрите ниже.

ЗАГРУЗКА СОЛИ В УМЯГЧИТЕЛЬ

Если в вашей модели отсутствует умягчитель воды, пропустите данный подраздел.

ВНИМАНИЕ:

В посудомоечную машину следует загружать только соль, предназначенную для использования в посудомоечных машинах. Использование другой соли, например столовой, может привести к повреждению умягчителя и посудомоечной машины. Производитель не несет ответственности за повреждения машины и ее компонентов вследствие использования неподходящей соли.

Добавляйте соль в умягчитель непосредственно перед запуском цикла мойки посудомоечной машины. Это предотвратит распыливание соленой воды или нахождение рассыпавшейся соли на дне камеры машины, которые могут привести к коррозии.

Контейнер для соли располагается под корзиной для посуды. Загрузка соли в контейнер выполняется следующим образом:

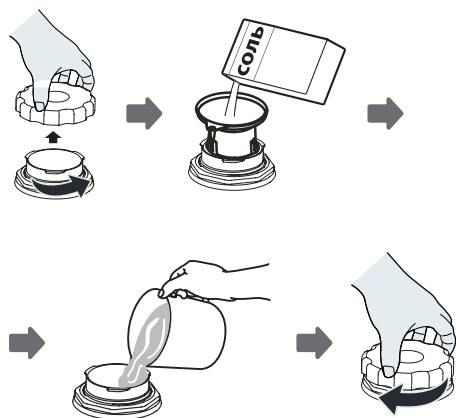

1. Достаньте из камеры корзину для посуды и открутите крышку контейнера.
2. Установите в загрузочную горловину контейнера воронку и засыпьте примерно 1 кг соли для посудомоечных машин в контейнер через воронку.
3. Перед первым запуском машины полностью наполните контейнер для соли водой. Если небольшое количество воды выльется из контейнера, это нормально.
4. После наполнения контейнера плотно закрутите крышку контейнера.
5. После того как контейнер для соли был наполнен солью, индикатор, предупреждающий об отсутствии соли, может погаснуть не сразу, а после 2–3 циклов мойки.
6. Немедленно после наполнения контейнера солью следует запустить цикл мойки посуды (рекомендуется использовать короткую программу), в противном случае фильтры, насос или другие важные детали машины могут быть повреждены соленой водой. Данное повреждение не является гарантийным случаем и не подлежит гарантийному ремонту.

В дальнейшем контейнер для соли следует наполнять только после того, как загорится индикатор , предупреждающий об отсутствии соли.

ПРИМЕЧАНИЯ:

В зависимости от скорости растворения соли индикатор  может продолжить гореть еще некото-

рое время после добавления соли в умягчитель.

Если в вашей модели нет индикатора , вы можете самостоятельно рассчитать, когда следует снова добавить соль в смягчитель в зависимости от количества циклов мойки. Если соль рассыпалась в камеру посудомоечной машины, запустите короткую программу мойки, чтобы удалить соль.

РАСКЛАДКА ПОСУДЫ И СТОЛОВЫХ ПРИБОРОВ

Раскладка посуды в корзине для посуды

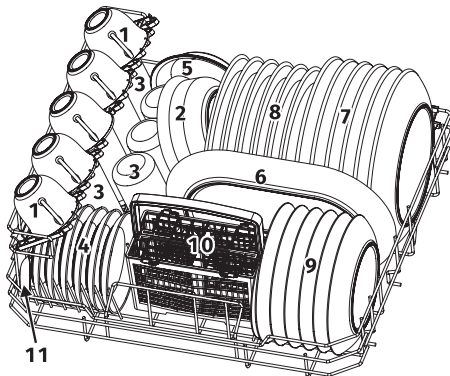

1. Чашки
2. Средняя сервировочная миска
3. Стаканы
4. Блюдца
5. Блюдо
6. Овальное блюдо
7. Мелкие тарелки
8. Тарелки для супа
9. Десертные тарелки
10. Корзина для столовых приборов
11. Половник или большая ложка

Корзина для столовых приборов

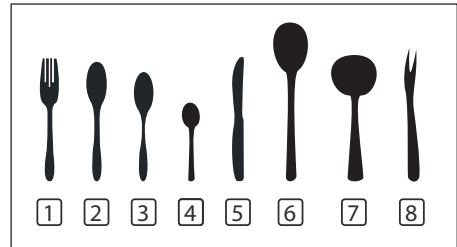
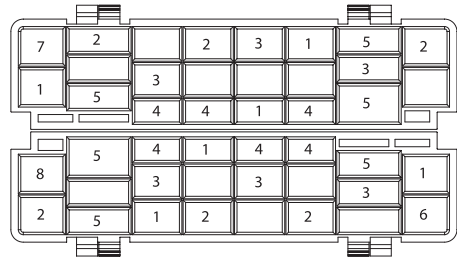





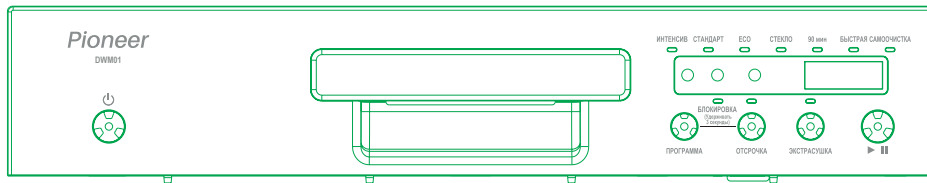



1. Вилки
2. Суповые ложки
3. Десертные ложки
4. Чайные ложки
5. Ножи
6. Большие сервировочные ложки
7. Половники
8. Сервировочные вилки

ПАНЕЛЬ УПРАВЛЕНИЯ



<p> Кнопка включения/ выключения</p>	<p>Нажмите кнопку , чтобы включить или выключить посудомоечную машину.</p>
<p> Кнопка выбора программ</p>	<p>Последовательно нажимайте кнопку , чтобы выбрать нужную программу мойки. На дисплее будет загораться индикатор выбранной программы.</p>
<p> Кнопка установки времени отсрочки</p>	<p>Кнопкой можно установить отсрочку начала выполнения цикла мойки в пределах 24 часов.</p>
<p> 3 сек</p>	<p>Одновременно нажмите и удерживайте кнопки и , чтобы заблокировать кнопки панели управления. Функция блокировки позволяет предотвратить несанкционированное нажатие кнопок детьми или случайное нажатие кнопок вами самими. Когда кнопки панели управления заблокированы, горит индикатор блокировки остается активна только кнопка включения/выключения.</p>
<p> Кнопка интенсивной сушки</p>	<p>Нажмите кнопку , для включения функции интенсивной сушки, чтобы машина высушила посуду более тщательно и полностью. Данная функция может использоваться с программами , , ECO, , . Если функция активирована, над кнопкой загорается световой индикатор.</p>
<p> Кнопка начала/ приостановки цикла мойки</p>	<p>После выбора нужной программы нажмите кнопку , чтобы машина начала мойку. Во время выполнения цикла мойки нажмите кнопку , чтобы приостановить мойку.</p>
<p>Индикаторы программ мойки</p>	<p> Интенсивная программа мойки сильно загрязненной глиняной и фаянсовой посуды, обычно загрязненных кастрюль, сковород, блюд, мисок и т.п. На посуде могут быть прилипшие, присохшие кусочки пищи.</p> <p> Нормальная программа мойки обычно загрязненной посуды: кастрюль, тарелок, стаканов и слабо загрязненных сковород.</p> <p>ECO Кнопка выбора экономичной программы мойки обычно загрязненной столовой посуды. Это наиболее эффективная программа в плане потребления воды и электроэнергии для мойки такого типа посуды.</p> <p> Кнопка выбора мойки слабо загрязненной глиняной, фаянсовой и стеклянной посуды.</p> <p> Кнопка выбора быстрой мойки загрязненной посуды (90 мин).</p>

Индикаторы программ мойки	 Кнопка выбора быстрой мойки слабо загрязненной посуды без сушки.  Кнопка выбора программы самоочистки посудомоечной машины.
Предупреждающие индикаторы	 Индикатор недостатка или отсутствия соли. Если горит индикатор  , необходимо добавить специальную соль в контейнер для соли.  Индикатор недостатка или отсутствия ополаскивателя. Если горит индикатор  , необходимо добавить в посудомоечную машину ополаскиватель.  Индикатор отсутствия воды. Если горит индикатор  , необходимо открыть подающий кран.
Дисплей	На дисплее отображаются оставшееся время мойки, оставшееся время отсрочки, кода ошибок и т.п.

НАЗНАЧЕНИЕ И НАСТРОЙКА УМЯГЧИТЕЛЯ ВОДЫ

Назначение

Жесткость воды обусловлена наличием в ней ионов кальция и магния, которые при нагреве выпадают в осадок в виде известкового налета. Если в воде присутствует большое количество ионов железа, то этот налет очень быстро каменеет, покрывая нагревательный элемент машины. Кроме того, минеральные отложения будут оседать на посуде и столовых приборах. Поэтому в посудомоечную машину встраивают специальный ионообменник, который борется с жесткостью воды.

Внутри ионообменника есть смола, содержащая в себе ионы натрия. Эта смола притягивает ионы магния и кальция из воды, в результате чего она становится мягкой. Однако со временем ионы натрия вымываются, и способность притягивать ионы теряется, поэтому нужна соль, благодаря которой в ионообменнике восполняется натрий.

Это должна быть не просто соль, которую мы добавляем в пищу, а специальная соль, прошедшая обработку. Ее состав более сложный, чем у пищевой соли.

Данная модель оборудована умягчителем воды с контейнером для специальной соли, чтобы смягчить водопроводную воду и уменьшить минеральные отложения. В посудомоечной машине есть возможность регулировки количества потребляемой соли в зависимости от жесткости используемой воды. Это нужно для оптимизации и настройки уровня потребления соли.

Настройка

Потребление соли умягчителем воды настраивается вручную в зависимости от показателей жесткости водопроводной воды в вашем регионе:

1. Закройте дверцу и включите посудомоечную машину.
2. В течение 60 секунд после включения машины нажмите и более 5 секунд удерживайте кнопку вы-

бора программы P, чтобы перейти в режим настройки потребления соли умягчителем.

- Последовательно нажимайте кнопку выбора программы P, чтобы выбрать подходящее значение: H1 → H2 → H3 → H4 → H5 → H6 (см. таблицу ниже).
- Не нажимайте никакие кнопки в течение 5 секунд или нажмите кнопку  чтобы выйти из режима настройки. Выбранное значение будет сохранено в памяти машины.

ЖЕСТКОСТЬ ВОДЫ		Настройка умягчителя воды	Индикатор настройки	Количество циклов мойки, после которого осуществляется регенерация ³⁾
°dH ¹⁾	ммоль/л ²⁾			
0-5	0-0,9	1	H1	Не нужна
6-11	1,0-2,0	2	H2	10
12-17	2,1-3,0	3	H3	5
18-22	3,1-4,0	4*	H4	3
23-34	4,1-6,1	5	H5	2
35-45	6,2-8,0	6	H6	1

- 1) Единица измерения жесткости воды в Германии.
- 2) Миллимоль на литр – международная единица измерения жесткости воды.
- 3) Для обеспечения бесперебойного функционирования системы умягчения воды прибор регулярно выполняет ее регенерацию. Каждый цикл с регенерацией приводит к потреблению дополнительных 2 литров воды, при этом потребление электроэнергии увеличивается на 0,02 кВт*ч, а время выполнения программы – на 4 минуты.

*настройка по умолчанию

ПОДГОТОВКА И ЗАГРУЗКА ПОСУДЫ

Ограничения для мойки посуды в посудомоечной машине

Некоторая посуда не предназначена для мытья в посудомоечной машине. Не следует мыть в посудомоечной машине посуду из дерева или с деревянными элементами, посуду из олова, меди, алюминия, серебра, вошеную посуду, посуду, покрытую глазурью, хрусталь. В результате мытья в посудомоечной посуде такая посуда может стать блеклой, тусклой. Деревянные элементы могут повредиться под воздействием высокой температуры. Не следует мыть в посудомоечной машине посуду и вазы из хрупкого стекла, антикварный фарфор. Декоративные элементы, рисунки могут повредиться. Некоторая посуда с антипригарным покрытием и некоторые изделия из пластика не предназначены для мытья в посудомоечной машине.

Следуйте рекомендациям производителей посуды, обычно посуда имеет соответствующие обозначения.

Если вы заметили повреждения в результате мытья посуды в посудомоечной машине, это может быть связано с тем, что посуда не предназначена для мойки в посудомоечной машине, использовалось слишком агрессивное моющее средство или слишком длительное время мойки. В дальнейшем мойте в посудомоечной машине только ту посуду, которая имеет маркировку, что ее можно мыть в посудомоеч-

ной машине. Используйте щадящие моющие средства, выбирайте режимы с меньшей длительностью мойки. Чтобы уменьшить воздействие на посуду, доставляйте посуду из машины вскоре по окончании мойки, но не ранее чем через 15 минут.

Категорически нельзя класть в посудомоечную машину полотенца, губки и другие предметы с высокой впитывающей способностью.

Распределение посуды в посудомоечной машине

Перед тем, как поставить посуду в посудомоечную машину, освободите ее от остатков продуктов, чтобы не допустить засор фильтра, особенно это касается крупных кусочков пищи, семян, косточек, костей, рыбьей кожи, чеснока, которые могут быстро засорить форсунки и фильтры или привести к появлению сильных неприятных запахов. Если остатки пищи очень крепко прилипли к посуде и не удастся их убрать, рекомендуется перед мойкой замочить такую посуду и затем убрать отклеившиеся частицы. Чаще всего нет специальной необходимости перед загрузкой посуды в посудомоечную машину споласкивать ее под краном.

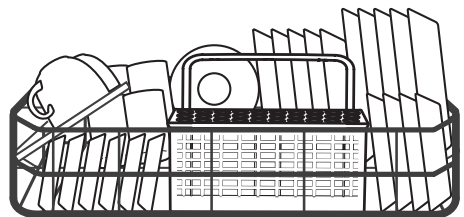

Расположите посуду и столовые приборы в корзине в соответствии со схемой, приведенной в разделе «Раскладка посуды и столовых приборов». Кладите посуду грязной стороной к форсункам коромысла-разбрызгивателя, таким образом эффективность мойки увеличивается. Придерживайтесь следующих рекомендаций:

- Емкости, например, чашки, стаканы, кастрюли, сковороды и т.п. должны смотреть вниз, чтобы в них не собиралась вода.
- Изогнутые предметы или предметы с углублениями должны располагаться под наклоном, чтобы вода могла стекать.
- Вся посуда должна стоять устойчиво, чтобы не перевернуться во время мойки.
- Посуда должна располагаться так, чтобы не препятствовать вращению коромысла-разбрызгивателя во время мойки.
- Максимальный диаметр тарелок, стоящих перед диспенсером моющего средства, 19 см, в противном случае отверстие диспенсера может быть заблокировано.
- Не следует вкладывать блюда, тарелки, миски друг в друга или накрывать ими друг друга, т.к. это мешает их очищению.
- Во избежание повреждения стаканы следует ставить на расстоянии друг от друга.
- Верхняя полка корзины предназначена для размещения более хрупких и легких предметов, например, стаканов, кофейных и чайных чашек.

- Ножи с длинным лезвием не следует располагать лезвием вверх, это опасно и может привести к травме.
- Длинные и острые столовые приборы, например, ножи, следует класть горизонтально в верхнюю корзину.
- Для достижения хороших результатов мойки и разумного расходования электроэнергии не следует перегружать корзину посудой.
- Не следует класть в посудомоечную машину слишком мелкие предметы, т.к. они могут легко выпасть из корзины.

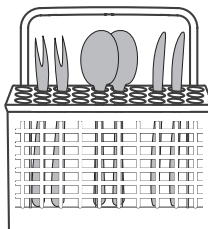

При распределении столовых приборов в корзине для столовых приборов кладите каждый прибор в отдельную ячейку. Кладите приборы ручками вниз, за исключением ножей и других острых предметов.

ВНИМАНИЕ:

Следите, чтобы посуда не выступала за пределы дна корзины, в противном случае она будет мешать движению коромысла-разбрызгивателя.

Острые предметы всегда располагайте острым концом вниз или кладите горизонтально в основную корзину.

Выгрузка посуды

ВНИМАНИЕ:

Сразу по окончании цикла мойки посуда в камере горячая. Подождите примерно 15 минут перед тем, как доставать стеклянную посуду и столовые приборы.

ИСПОЛЬЗОВАНИЕ МОЮЩЕГО СРЕДСТВА И ОПОЛАСКИВАТЕЛЯ

Назначение ополаскивателя

Данная модель посудомоечной машины разработана для эксплуатации с использованием жидкого ополаскивателя. Ополаскиватель поступает в камеру во время последнего полоскания, чтобы предотвратить формирование капель воды на посуде, которые могут привести к появлению пятен и разводов, т.к. благодаря ополаскивателю вода лучше стекает с посуды.

ВНИМАНИЕ:

Используйте только качественные ополаскиватели для посудомоечных машин. Запрещается вместо специального ополаскивателя какие-либо другие жидкости, например, средство для мытья посуды, т.к. это приводит к повреждению машины.

Загрузка ополаскивателя

Когда ополаскиватель заканчивается, на дисплее передней панели загорается индикатор . Кроме того, вы можете самостоятельно отсле-

живать количество ополаскивателя в отделении для ополаскивателя с помощью расположенного на отделении для ополаскивателя оптического индикатора, который полностью темнеет, когда отделение полностью наполнено ополаскивателем, а по мере опустошения отделения размер темной точки индикатора уменьшается, а затем она пропадает, когда отделение пусто:

- - отделение полное;
- ◐ - отделение наполнено на 3/4;
- ◑ - отделение наполнено наполовину;
- ◒ - отделение наполнено на 1/4;
- - отделение пусто.

Внимательно следите, чтобы уровень не падал ниже 1/4, и своевременно наполняйте соответствующее отделение диспенсера ополаскивателем.

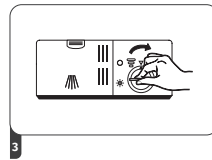
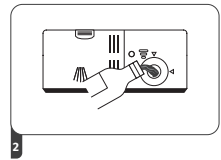
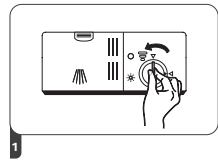

1. Снимите крышку отделения для ополаскивателя, поворачивая ее против часовой стрелки.
2. Осторожно залейте ополаскиватель в отделение диспенсера для ополаскивателя. Будьте внимательны, чтобы не перелить ополаскиватель. Если вы проли-

ли ополаскиватель, вытрите его впитывающей губкой или тканью, чтобы избежать образования избыточной пены во время следующего цикла мойки.

3. Закройте крышку отделения для ополаскивателя, повернув ее по часовой стрелке.

Регулировка расхода ополаскивателя

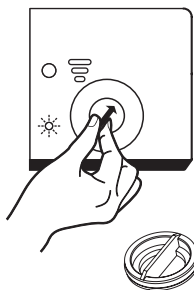

Открутите крышку отделения для ополаскивателя. Поворачивая регулятор расхода ополаскивателя, установите подходящее значение. Чем выше значение, тем больше расход ополаскивателя.

Если посуда не совсем сухая по окончании цикла, на ней остаются пятна и разводы, установите чуть больший расход ополаскивателя.

Если на посуде остаются белесые пятна, а на стекле и лезвиях ножей – голубоватая пленка, расход ополаскивателя нужно уменьшить.

Назначение моющего средства

Моющее средство представляет собой химическое вещество, необходимое для удаления, разрушения и очищения любых загрязнений по-

суды. Большинство моющих средств, предназначенных для использования в посудомоечных машинах, подходят и для использования в данной посудомоечной машине.

ВНИМАНИЕ:

Загружайте моющее средство в посудомоечную машину непосредственно перед началом мойки.

Моющие средства вызывают коррозию и токсичны. Храните моющие средства вне зоны доступа детей.

Используйте только те моющие средства, которые предназначены для посудомоечных машин.

Моющие средства

ЧИСТКА И УХОД

Существует 3 вида моющих средств:

1. С фосфатами и хлором.
2. С фосфатами и без хлора.
3. Без фосфатов и хлора.

Как правило, новые порошковые моющие средства не содержат фосфатов. Такие средства не обладают функцией смягчения воды, которую выполняют фосфаты. В таком случае рекомендуется добавить соль в резервуар для соли, даже если жесткость воды составляет всего 6°dH. При использовании моющих средств без фосфатов и жесткой воды на тарелках и стаканах часто появляются белые пятна. В таком

случае используйте большее количество моющего средства для достижения лучших результатов.

Средства, не содержащие хлор, обладают слабым отбеливающим эффектом. Устойчивые и цветные пятна удаляются не полностью. В таком случае используйте программу мойки с более высокой температурой.

Концентрированные моющие средства

В зависимости от химического состава различают два основных типа моющих средств:

обычные щелочные средства с едкими компонентами;

моющие средства с низким уровнем концентрации щелочи, с натуральными ферментами.

Моющие таблетки

Таблетки различных марок растворяются в воде с разной скоростью. В связи с этим при использовании коротких программ мойки некоторые таблетки растворяются не полностью и не могут дать полного эффекта. Поэтому при использовании таблеток включайте длительные программы мойки для обеспечения полного удаления остатков моющего средства.

Загрузка моющего средства

1. Нажмите на защелку на диспенсере, чтобы его открыть.
2. Засыпьте моющее средство в больший контейнер, предназначенный для средства для основного цикла мойки (А). Если посуда сильно загрязнена, загрузите моющее средство и в меньший контейнер, предназначенный для предварительной мойки (В).
3. Закройте крышку и нажмите дощечку.

ный для средства для основного цикла мойки (А). Если посуда сильно загрязнена, загрузите моющее средство и в меньший контейнер, предназначенный для предварительной мойки (В).

3. Закройте крышку и нажмите дощечку.

ПРИМЕЧАНИЕ:



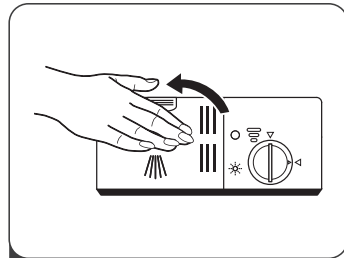
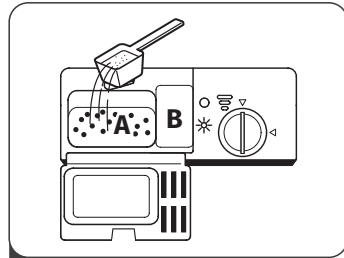

Соблюдайте рекомендации производителя моющего средства.



ИСПОЛЬЗОВАНИЕ ПОСУДОМОЕЧНОЙ МАШИНЫ

Таблица программ

В таблице ниже приводятся характеристики программ мойки, чтобы помочь вам выбрать программу правильно в зависимости от степени загрязнения посуды и загрузить необходимое количество моющего средства.

Программа	Описание цикла мойки	Моющее средство (предварительная мойка / основная мойка)	Время цикла	Потребление электроэнергии, кВт*ч	Расход воды, л	Ополаскиватель
 Интенсивная	Предварительная мойка (50°C) Мойка (68°C) Полоскание Полоскание (68°C) Сушка	3/15 г или 1 таблетка	140	1,2	9,6	●
 Нормальная	Предварительная мойка Мойка (60°C) Полоскание Полоскание (70°C) Сушка	3/15 г или 1 таблетка	120	1,05	7,7	●
ECO Экономичная	Предварительная мойка Мойка (45°C) Полоскание (65°C) Сушка	3/15 г или 1 таблетка	195	0,72	6,2	●
 Стекло	Мойка (45°C) Полоскание Полоскание (60°C) Сушка	18 г или 1 таблетка	75	0,65	5,8	●
 90 мин	Мойка (65°C) Полоскание Полоскание (70°C) Сушка	18 г или 1 таблетка	90	1,1	6,6	●
 Быстрая	Мойка (40°C) Полоскание Полоскание	15 г или 1 таблетка	30	0,5	5,8	

Программа	Описание цикла мойки	Моющее средство (предварительная мойка / основная мойка)	Время цикла	Потребление электроэнергии, кВт*ч	Расход воды, л	Ополаскиватель
 Самоочистка	Мойка (70°C) Полоскание Полоскание (65°C) Сушка	18 г или 1 таблетка	80	0,7	5,6	

ПРИМЕЧАНИЯ:

Уровни потребления воды и электроэнергии указаны примерно, за исключением программы ECO, т.к. именно программа ECO используется для технических испытаний машины.

Значок  означает, что при последнем полоскании используется ополаскиватель.





Энергосбережение

Предварительное мытье посуды приводит к увеличению расхода воды и электроэнергии, поэтому не рекомендуется.

Мойка посуды в посудомоечной машине при условии соблюдения инструкций, приведенных в настоящем руководстве, обычно требует меньше электроэнергии и воды по сравнению с мойкой посуды вручную.

Запуск цикла мойки

1. Выдвиньте корзины, загрузите в них посуду и задвиньте обратно.
2. Засыпьте моющее средство в диспенсер.
3. Подключите вилку питания к электрической розетке. Убедитесь, что подающий водопроводный кран открыт.

4. Закройте дверцу и нажмите кнопку , чтобы включить машину.
5. Нажимая кнопку , выберите подходящую программу, затем нажмите кнопку  , чтобы запустить цикл мойки по этой программе.

Изменение программы после начала цикла

Вы можете изменить программу, только если с момента запуска цикла прошло немного времени, в противном случае моющее средство уже будет выпущено в камеру машины перед выключением оно будет слито. В последнем случае при необходимости использовать другую программу потребуется перезапустить машину и заново наполнить диспенсер моющим средством. Чтобы перезапустить программу, выполните следующие шаги:





1. Нажмите кнопку ► II, чтобы приостановить мойку.
2. Нажмите и более 3 секунд удерживайте кнопку выбора программы P, чтобы машина перешла в режим выбора программы.
3. Нажимая кнопку P, выберите новую программу.
4. Нажмите кнопку ► II, и через 1 секунду машина начнет цикл мойки по новой программе.

Добавление посуды после начала цикла

Если вы забыли положить какую-то посуду, например, тарелку, вы можете положить ее в камеру машины после начала цикла мойки, если из диспенсера еще не было выпущено моющее средство. Для этого выполните следующие шаги:



1. Нажмите кнопку ► II, чтобы приостановить мойку.
2. Подождите 5 секунд и затем откройте дверцу машины.
3. Положите тарелку и/или другую забытую посуду.

4. Закройте дверцу.
5. Нажмите кнопку ► II, чтобы продолжить цикл мойки. Машина продолжит работу через 10 секунд.



ВНИМАНИЕ:

Опасно открывать дверцу посреди цикла мойки из-за риска обжечься горячим паром.

После завершения цикла работы

Когда цикл мойки завершится, машина подаст звуковой сигнал. Нажмите кнопку питания, прекратите подачу воды и откройте дверцу. Подождите несколько минут перед тем как извлечь посуду из машины, так как она ещё остаётся горячей. Горячая посуда чувствительна к ударам. Необходимо подождать несколько минут, и только после этого извлечь посуду из машины. Чтобы посуда остыла быстрее, откройте дверцу и оставьте её открытой. Дайте посуде остыть и полностью высохнуть.

Если посудомоечная машина остаётся влажной изнутри, это нормально.

ЧИСТКА И ТЕХНИЧЕСКОЕ ОБСЛУЖИВАНИЕ

После каждого использования

После каждого использования посудомоечной машины выключите

ее и оставьте дверцу слегка открытой, чтобы внутри камеры высохла оставшаяся влага и не образовались неприятные запахи.

ВНИМАНИЕ:

Перед чисткой всегда отключайте вилку питания от электросети.

Чистка дверцы и уплотнителей

Следует регулярно очищать мягкой влажной тканью или губкой уплотнители дверцы от остатков пищи. Во время загрузки грязной посуды в посудомоечную посуду, остатки продуктов и напитков могут упасть по бокам от дверцы. Боковые части дверцы не оmyваются коромыслом-разбрызгивателем во время мойки, поэтому эти места необходимо очищать вручную.

Чистка панели управления

По мере необходимости протирайте панель управления мягкой влажной тканью без использования моющих средств. После чистки панель следует тщательно высушить.

ВНИМАНИЕ:

Не допускайте попадания воды в замок дверцы и внутрь корпуса машины к электронным компонентам. Запрещается использовать спреи для очистки корпуса машины и панели управления.

Запрещается использовать металлические щетки, острые предметы, агрессивные химические рас-

творители и абразивные чистящие средства для чистки посудомоечной машины и ее компонентов.

Для удаления стойких пятен с поверхности корпуса можно использовать ткань, смоченную в небольшом количестве средства, специально предназначенного для очистки посудомоечных машин.

Чистка фильтров

Регулярно проверяйте состояние фильтров и при необходимости промывайте их под краном.

Фильтры располагаются на дне камеры посудомоечной машины. Во время мойки посуды фильтры задерживают крупные частицы пищи, которые могут приводить к засору, вследствие чего на фильтрах могут начать размножаться бактерии, поэтому следует очищать фильтры после каждого использования посудомоечной машины.

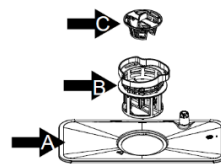

Система фильтров состоит из фильтра грубой очистки, плоского основного фильтра и микрофильтра

тонкой очистки.

Основной фильтр (А)

В этом фильтре улавливаются частицы пищи и загрязнений, которые измельчаются струей воды и затем смываются в сливной дренаж.

Фильтр тонкой очистки (В)

Данный фильтр улавливает загрязнения и остатки пищи в нижней части машины, предотвращая повторное попадание

этих загрязнений на посуду в процессе мойки.

Фильтр грубой очистки (С)

Более крупные предметы, например, кусочки костей или осколки стекла, которые могут заблокировать слив, улавливаются фильтром грубой очистки. Для удаления таких предметов из фильтра слегка нажмите на крышку фильтра и снимите его.

Разборка и сборка фильтров

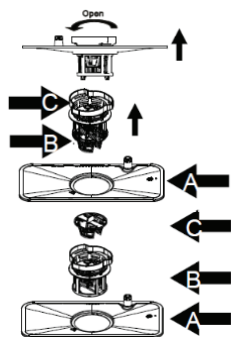

Шаг 1: прокрутите фильтр (А, В и С) против часовой стрелки, а, затем, выньте его.

Шаг 2: выньте части В и С из части А.

Шаг 3: отделите часть В от части С. Чтобы разобрать фильтр, произведите по порядку указанные действия (с 1 по 3); чтобы собрать фильтр обратно, произведите действия в обратном порядке (с 3 по 1).

Примечание:

После каждого использования посудомоечной машины проверяйте фильтр на предмет засоров.

После откручивания фильтра грубой очистки вы можете извлечь всю систему фильтров целиком. Промойте фильтры проточной водой, чтобы удалить остатки пищи.

Всю систему фильтров следует чистить один раз в неделю.

Чистка фильтров

- Промойте фильтры под струей воды из крана. Для чистки фильтров грубой и тонкой очистки используйте мягкую щетку.
- Соедините детали фильтра, как показано на рисунке в предыдущем разделе, и установите всю группу обратно в посудомоечную машину; для этого поместите фильтрующий элемент на место и надавите вниз.
- Не стучите по фильтру при чистке. Иначе он может быть деформирован, что может привести к снижению производительности посудомоечной машины.

ВНИМАНИЕ:

Не перекручивайте фильтры во время установки.

Не используйте машину без фильтров, это может привести к серьезному засору.

Всегда устанавливайте оба фильтра, как описано выше. Неправильная установка фильтров может негативно сказаться на производительности машины и привести к повреждению посуды.

Чистка коромысла-разбрызгивателя

Остатки пищи и минеральные отложения могут блокировать форсунки коромысла-разбрызгивателя.

Регулярно проверяйте коромысло-разбрызгиватель на наличие засоров и проводите его чистку.

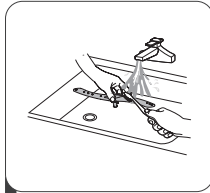
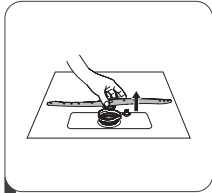

1. Чтобы снять коромысло-разбрызгиватель, возьмитесь за него и потяните вверх.
2. Тщательно промойте коромысло-разбрызгиватель под краном с мылом. Для очистки форсунок используйте мягкую щетку. Затем установить коромысло-разбрызгиватель обратно.

Перед длительным перерывом в эксплуатации

Если вы не собираетесь длительное время пользоваться посудомоечной машиной, рекомендуется выполнить цикл мойки без загрузки посуды, а затем отключить вилку питания от розетки, перекрыть подачу воды подающим краном и оставить дверцу слегка приоткрытой. Последнее позволит продлить срок службы уплотнителей дверцы и предотвратить образование неприятных запахов в камере машины.

Подготовка к зиме

Если посудомоечная машина установлена в промерзающем помещении,

то до начала заморозков необходимо выполнить следующие действия:

1. Отключите вилку питания от розетки.
2. Перекройте подачу воды. Отсоедините подающий шланг и слейте из него воду.
3. Слейте воду из сливного шланга. Вы можете использовать таз, чтобы собрать воду из шланга.
4. Снова присоедините шланг к машине.
5. Наклоните посудомоечную машину на себя, чтобы извлечь оставшуюся воду в поддоне (используйте таз или сухую тряпку для сбора воды).
6. Извлеките фильтры со дна камеры посудомоечной машины и удалите оставшуюся воду губкой из водосборника.

Внимание!

Если Ваше устройство перестало работать по причине замораживания, то обратитесь в авторизованный сервисный центр для диагностики и ремонта. Имейте в виду, что такой ремонт не будет гарантийным.

Перемещение

При необходимости переместить посудомоечную машину старайтесь держать ее в вертикальном положении. В случае крайней необходимости можно поставить машину на заднюю стенку.

ТРАНСПОРТИРОВКА И ХРАНЕНИЕ

- Транспортировку приборов проводят всеми видами транспорта в соответствии с правилами перевозки грузов, действующими на транспорте конкретного вида.
- При перевозке прибора используйте оригинальную заводскую упаковку. Прибор должен быть надежно зафиксирован в упаковке. Оберегайте его от ударов и падения. Упаковка с прибором должна быть надежно зафиксирована стропами, ремнями или сеткой во избежание ее перемещений во время транспортировки.
- Транспортировка приборов должна исключать возможность непосредственного воздействия на них атмосферных осадков, воздействия химически активных веществ. Наличие в воздухе паров кислот, щелочей и других агрессивных примесей не допускается.
- Перед транспортировкой или хранением аппарата произведите его очистку и тщательно высушите.
- В нормальных условиях приборы должны храниться в закрытом чистом, сухом и хорошо вентилируемом помещении при температуре окружающего воздуха от 0°C до +40C с относительной влажностью не выше 70% и отсутствии в окружающей среде кислотных и других паров, отрицательно влияющих на материалы приборов.
- Допускается хранение посудомоечной машины при отрицательных температурах, например

на неотапливаемой даче, при условии обязательного слива всех остатков воды из внутренних элементов конструкции и после тщательного высушивания.

УСТРАНЕНИЕ НЕИСПРАВНОСТЕЙ

При возникновении неисправности воспользуйтесь рекомендациями, приведенными в таблице ниже. Если неисправность не устраняется, не разбирайтесь и не пытайтесь самостоятельно отремонтировать прибор, а обратитесь в уполномоченный сервисный центр производителя.

Неисправности	Возможные причины	Способы устранения
Машина не запускается.	Перегорел предохранитель, или сработал прерыватель.	Замените предохранитель или перезапустите прерыватель. Отключите от электроцепи, к которой подключена машина, все прочее электроприборы.
	Отсутствует питание.	Убедитесь, что вилка питания подключена к розетке, контакт вилки в розетке плотный, розетка исправна.
	Дверца не полностью закрыта.	Плотно закройте дверцу, должна закрыться защелка.
Вода не откачивается из посудомоечной машины.	Пережат сливной шланг.	Проверьте и распрямите шланг.
	Засорился фильтр.	Проведите чистку фильтров (см. раздел «Чистка и техническое обслуживание»).
	Засорился слив кухонной мойки.	Проверьте мойку, при необходимости устраните засор самостоятельно или вызовите сантехника.
Остаются пена и обмылки в камере.	Использовалось средство, не предназначенное для посудомоечных машин.	Используйте только те моющие средства, которые предназначены для использования в посудомоечных машинах. Если в камере остались пена и обмылки, оставьте дверцу открытой, чтобы вода с пеной испарилась. Залейте в камеру 4,5 л холодной воды, закройте дверцу и запустите любую программу мойки. При необходимости повторите.
	Был пролит ополаскиватель.	Всегда сразу вытирайте разлитый ополаскиватель.
Пятна на поверхности камеры.	Использовалось моющее средство с красителем.	Используйте моющие средства без красителей.
Белая пленка на поверхности камеры.	Жесткая вода.	Для очистки внутренней поверхности камеры используйте влажную губку и средство для мытья посуды, выполняйте очистку в резиновых перчатках. Запрещается использовать какие-либо другие средства для очистки во избежание образования пены и обмылков.

Неисправности	Возможные причины	Способы устранения
Ржавые пятна на столовых приборах.	Эти столовые приборы не устойчивы к коррозии.	Не следует мыть в посудомоечной машине столовые приборы, не устойчивые к коррозии.
	После загрузки соли не была запущена программа мойки. Во время цикла мойки остатки соли смешались с водой.	После загрузки соли всегда выполняйте быстрый цикл мойки без загрузки посуды в камеру.
Ржавые пятна на столовых приборах.	Крышка умягчителя неплотно закрыта.	Плотно закройте крышку умягчителя.
Во время мойки раздается стук.	Коромысло-разбрызгиватель задевает посуду.	Приостановите выполнение программы, откройте дверцу и перераспределите посуду в корзине так, чтобы она не мешала движению коромысла-разбрызгивателя.
Посуда гремит в камере во время мойки.	Посуда стоит неустойчиво.	Приостановите выполнение программы, откройте дверцу и перераспределите посуду в корзине так, чтобы она стояла устойчиво.
В водопроводных трубах раздается стук. В водопроводных трубах раздается стук.	Это может быть связано с особенностями монтажа трубопровода и свойствами труб.	Это не должно оказывать влияния на работу посудомоечной машины. Если у вас остаются сомнения, проконсультируйтесь с сантехником.
Посуда остается грязной.	Неправильная раскладка посуды в корзинах.	Правильно раскладывайте посуду в корзинах (см. раздел «Раскладка посуды и столовых приборов»).
	Выбрана недостаточно интенсивная программа.	Если посуда сильно загрязнена, выбирайте программу более интенсивной мойки.
	Недостаточно моющего средства, или неэффективное моющее средство.	Кладите больше моющего средства или используйте другое моющее средство.
	Посуда блокирует коромысло-разбрызгиватель.	Распределяйте посуду так, чтобы она не мешала движению коромысла-разбрызгивателя и не перекрывала воду.
	Фильтры засорились или неправильно установлены. Засорились форсунки разбрызгивателя.	Проведите очистку фильтров и коромысла-разбрызгивателя (см. раздел «Чистка и техническое обслуживание»).
Стеклопосуда помутнела.	Мягкая вода и слишком много моющего средства.	Если водопроводная вода в вашем регионе мягкая, используйте меньше моющего средства и выбирайте более короткие программы мойки для стеклянной посуды.

Неисправности	Возможные причины	Способы устранения
Серые или черные пятна на тарелках.	Алюминиевые приборы терлись о тарелки и оставили следы.	Отчистите пятна легким абразивным средством.
В диспенсере остается моющее средство.	Тарелки блокируют выход моющего средства.	Правильно раскладывайте посуду в корзинах.
Посуда не высыхает.	Неправильная раскладка посуды в корзинах.	Правильно раскладывайте посуду в корзинах (см. раздел «Раскладка посуды и столовых приборов»).
	Посуду слишком быстро достали.	Не доставайте посуду сразу после окончания цикла мойки. Слегка приоткройте дверцу, чтобы выпустить пар. Начинайте доставать посуду, когда она остынет и будет чуть теплая.
	Посуда имеет покрытие, с которого плохо стекает вода.	Посуда такого типа плохо подходит для мойки и сушки в посудомоечной машине.

ИНДИКАТОРЫ НЕИСПРАВНОСТЕЙ

Индикаторы	Значения	Возможные причины
E1	Медленно поступает вода.	Подающий кран закрыт, подача воды ограничена, низкое давление в водопроводной магистрали.
E3	Не достигается необходимая температура нагрева.	Неисправность нагревательного элемента.
E4	Перелив	Внутри машины есть протечки.
Ed	Ошибка связи между основной платой и дисплеем.	Разомкнутая цепь или разрыв связи.

ВНИМАНИЕ:

Если отображает индикатор обнаружения перелива «4», перекройте подачу воды подающим краном и обратитесь в сервисный центр производителя.

Если вода вытекла во внутренний поддон или произошла небольшая утечка, вытрите воду перед перезапуском машины.

Если код неисправности не исчезает со временем, обратитесь в авторизованный сервисный центр.

ТЕХНИЧЕСКИЕ ХАРАКТЕРИСТИКИ

Напряжение питания: ~220–240 В, 50 Гц

Номинальная потребляемая мощность: 1170–1380 Вт

Потребляемая мощность в выключенном состоянии: 0,45 Вт

Класс электробезопасности: Класс I

Давление воды в подводящем водопроводе: от 0,04 МПа до 1,0 МПа (0,4–10 бар)

Максимальная вместимость: 6 комплектов посуды.

Класс энергоэффективности: А+

Класс эффективности сушки: А

Уровень шума: 49 дБ

Длина шнура питания: 1,5 м

Длина заливного шланга: 1,5 м

Длина сливного шланга: 1,7 м

Тип: свободностоящая

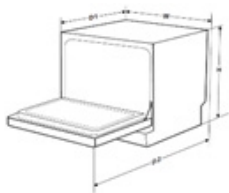

Габаритные размеры:

Высота (H): 438 мм

Ширина (W): 550 мм

Глубина (D1) (дверца закрыта): 500 мм

Глубина (D2) (дверца открыта на 90°): 812 мм

Масса нетто: 20 кг

ПРИМЕЧАНИЕ:

В связи с постоянным усовершенствованием изделий производитель оставляет за собой право на внесение изменений в конструкцию, дизайн, комплектацию и технические характеристики прибора без пред-

варительного уведомления об этом пользователя.

ИНФОРМАЦИЯ О СЕРТИФИКАТЕ СООТВЕТСТВИЯ

Товар сертифицирован.

Товар соответствует требованиям нормативных документов:

ТР ТС 004/2011 «О безопасности

низковольтного оборудования»;

ТР ТС 020/2011 «Электромагнитная совместимость технических средств»;

ТР ТС 037/2016 «Об ограничении применения опасных веществ в изделиях электротехники и радиоэлектроники».

При отсутствии копии нового сертификата в коробке спрашивайте копию у продавца.

Полную информацию о сертификате соответствия вы можете получить у продавца или на сайте pioneer-bt.ru.

EAC

Изготовитель:

ПИОНИР ХАЙ ТЕХНОЛОДЖИ

ЛИМИТЕД. Адрес: Офис Б 21/Ф

Квонг Фат Хонг здание 1, Рамсей ст, Шеунг Ван, Гонконг.

PIONEER HIGH TECHNOLOGY

LIMITED. Add: Flat B 21/F Kwong Fat

Hong BLDG 1 Rumsey St, Sheung

Wan, Hong Kong.

Сделано в Китае.

Импортер/организация, уполномоченная на принятие претензий на территории России:

ООО «СЕРВИС-ВИП». 144009, Московская область, г. Электросталь, ул. Корнеева, д. 66, оф. 203.

ском АСЦ и их точными адресами вы можете ознакомиться на сайте pioneer-bt.ru.

** Данные могут быть изменены в связи со сменой изготовителя, продавца, производственного филиала, импортера в РФ. В случае изменения данных актуальная информация указывается на дополнительной наклейке, размещенной на упаковке изделия.*

Дата производства указана на упаковке или изделии.

Срок службы изделия – 3 года.
Гарантийный срок – 1 год.

Гарантийное обслуживание осуществляется согласно прилагаемому гарантийному талону. Гарантийный талон и инструкция по эксплуатации являются неотъемлемыми частями данного изделия.

СЕРВИСНОЕ ОБСЛУЖИВАНИЕ

Благодарим вас за приобретение продукции **PIONEER**. Мы рады предложить вам изделия, разработанные и изготовленные в соответствии с высокими требованиями к качеству, функциональности и дизайну. Мы уверены, что Вы будете довольны приобретением изделия от нашей фирмы. В случае если ваше изделие марки **PIONEER** будет нуждаться в техническом обслуживании, просим вас обращаться в один из авторизованных сервисных центров (далее – АСЦ). С полным спи-

pioneer-bt.ru

Pioneer