

Pioneer

Руководство
Пользователя

series
Olivetti
1912



Аэрогриль
SM520D black / SM520D white

Уважаемый покупатель!

Благодарим Вас за выбор продукции, выпускаемой под торговой маркой **PIONEER**. Мы рады предложить вам изделия, разработанные и изготовленные в соответствии с высокими требованиями к качеству, функциональности и дизайну. Мы уверены, что вы будете довольны приобретением изделия нашей фирмы.

Перед началом эксплуатации прибора внимательно прочитайте данное руководство, в котором содержится важная информация, касающаяся вашей безопасности, а также рекомендации по правильному использованию прибора и уходу за ним.

Позаботьтесь о сохранности настоящего Руководства, используйте его в качестве справочного материала при дальнейшем использовании прибора.

СОДЕРЖАНИЕ

НАЗНАЧЕНИЕ	4
МЕРЫ БЕЗОПАСНОСТИ И ПРЕДОСТОРОЖНОСТИ	4
УСТРОЙСТВО АЭРОГРИЛЯ	8
ПОДГОТОВКА К РАБОТЕ	8
ПАНЕЛЬ УПРАВЛЕНИЯ.....	9
ЭКСПЛУАТАЦИЯ	10
РЕКОМЕНДАЦИИ ПО ПРИГОТОВЛЕНИЮ.....	13
ЧИСТКА И УХОД.....	14
ТРАНСПОРТИРОВАНИЕ И ХРАНЕНИЕ.....	14
УСТРАНЕНИЕ НЕИСПРАВНОСТЕЙ	15
БЕЗОПАСНАЯ УТИЛИЗАЦИЯ	16
ТЕХНИЧЕСКИЕ ХАРАКТЕРИСТИКИ.....	16
ИНФОРМАЦИЯ О СЕРТИФИКАТЕ СООТВЕТСТВИЯ	17
СЕРВИСНОЕ ОБСЛУЖИВАНИЕ.....	17

ПРИМЕЧАНИЕ:

Все изображения в данном руководстве приведены в качестве примеров, реальное изделие может отличаться от изображения.

НАЗНАЧЕНИЕ

Аэрогриль представляет собой многофункциональный прибор, предназначенный для приготовления или разогрева пищи в бытовых условиях, и может применяться в квартирах, загородных домах или в других подобных условиях не промышленной и некоммерческой эксплуатации. Используйте аэрогриль только по назначению и в соответствии с указаниями, изложенными в данном руководстве.

Промышленное, коммерческое или любое другое нецелевое использование аэрогриля, использование его для сушки белья, бумаги, а также обработка в нем любых непищевых продуктов будет считаться нарушением условий надлежащей эксплуатации изделия.

Производитель не несет ответственности за любые повреждения и ущерб, возникшие в результате использования аппарата не по назначению или с нарушением правил эксплуатации.

МЕРЫ БЕЗОПАСНОСТИ И ПРЕДОСТОРОЖНОСТИ

Электрогриль предназначен для подогрева и приготовления пищи в домашних условиях, внутри помещения, при нормальной температуре и влажности воздуха. Прибор не предназначен для использования вне помещений.

Перед началом эксплуатации внимательно ознакомьтесь с изложенными здесь мерами безопасности и предосторожности и строго придерживайтесь их во время использования прибора:

- Убедитесь, что характеристики вашей электросети (напряжение и максимальная мощность) соответствуют указанным на маркировке изделия.
- Электрическая безопасность прибора гарантирована лишь в том случае, если он подключен к системе защитного заземления, смонтированной по всем правилам. В данном приборе используется заземляющий сетевой провод и вилка с заземляющим контактом. Вилка подсоединяется к розетке, которая должна быть правильно заземлена. Если вы не можете подключить прибор к соответствующей розетке, обратитесь к специалисту-электрику. Не пытайтесь самостоятельно переделать вилку или розетку.
- Розетка должна находиться в непосредственной близости от аэрогриля, чтобы в случае необходимости можно было немедленно отключить прибор от электросети.
- При подключении устройства к электрической сети не используйте переходники.

- При подключении прибора к электросети не рекомендуется использовать удлинитель, однако если это необходимо, убедитесь, что удлинитель рассчитан на потребляемую мощность прибора и **обеспечивает надежное заземление**.
- Для дополнительной защиты в цепи питания целесообразно установить устройство защитного отключения (УЗО) с номинальным током срабатывания, не превышающим 30 мА. Для правильной установки УЗО обратитесь к специалисту.
- Чтобы избежать перегрузки сети при использовании данного прибора, не допускайте одновременной его работы в одной и той же электрической цепи с другими приборами с высокой номинальной мощностью.
- Запрещается управлять включением и выключением прибора с помощью внешнего таймера или устройства дистанционного управления.
- Рекомендуется регулярно чистить вилку питания от пыли, т.к. скопление пыли может привести к возникновению конденсата и последующему возгоранию.
- Запрещается использовать неисправный прибор, в том числе с поврежденным сетевым шнуром или вилок. Если поврежден сетевой шнур, для его замены обратитесь в авторизованный сервисный центр.
- Следите за тем, чтобы электрошнур не перекручивался, не перегибался, не пережимался, не соприкасался с острыми предметами, углами и кромками мебели или горячими поверхностями. Не допускайте повреждения изоляции сетевого шнура.
- Не допускайте, чтобы шнур питания свисал с края стола. Дети или домашние животные могут потянуть за шнур, уронить разогретый аэрогриль или опрокинуть на себя емкость с горячей пищей.
- Запрещается разбирать, вносить изменения в конструкцию или ремонтировать прибор самостоятельно. В случае возникновения неисправностей следует обращаться только в авторизованные сервисные центры.
Поврежденные детали должны быть заменены только на оригинальные запасные части.
Неквалифицированный ремонт может привести к нарушению работоспособности прибора, травмам и повреждению имущества. Кроме того это лишит вас права дальнейшего гарантийного обслуживания.
- Запрещается использование любых аксессуаров, кроме рекомендованных производителем.
- Во избежание поражения электрическим током запрещается использовать прибор в помещениях с высокой влажностью (например, в ванной комнате, в сырых подвальных помещениях), в непосредственной близости от душа, ванны, умывальника, бассейна, других емкостей с водой или источников влаги.
- Запрещается работать с прибором мокрыми руками.
- Запрещается погружать сетевой шнур, вилку или само устройство в воду или другую жидкость

во избежание поражения электрическим током.

- Запрещается мыть прибор водой или разбрызгивать на него воду, в особенности на нагревательные элементы.
- Не ставьте и не роняйте устройство в воду или другие жидкости. Если устройство упало в воду, немедленно отключите его от электрической розетки. Не трогайте и не доставайте его из воды, пока оно подключено к сети электропитания.
- Устанавливайте аэрогриль на ровную устойчивую термостойкую поверхность. Во избежание появления пятен на столешнице или ее обесцвечивания рекомендуется использовать аэрогриль на термостойком коврике или подставке.
- Используйте устройство в местах с хорошей вентиляцией.
- Для обеспечения нормальной вентиляции и отвода тепла, оставляйте вокруг аэрогриля свободное пространство не менее 10 см со всех сторон. Запрещается перекрывать вентиляционные отверстия на корпусе прибора.
- Запрещается класть что-либо на работающий аэрогриль.
- Во избежание ожога не приближайте лицо или руки к вентиляционным отверстиям работающего прибора.
- Не устанавливайте и не используйте аэрогриль вблизи предметов, подверженных тепловой деформации.
- Во избежание возгорания ни в коем случае не размещайте устройство рядом с занавесками, шторами

или другими воспламеняющимися материалами.

- Запрещается устанавливать аэрогриль рядом с источниками сильного тепла (внутри или на верхней части нагретой духовки, рядом с электрической или газовой плитой, отопительными приборами и т.п.).
- Следите, чтобы приготавливаемые продукты не соприкасались с нагревательными элементами гриля.
- Запрещается готовить в печи слишком крупные продукты, продукты в вакуумной упаковке, в картонной или пластиковой упаковке/посуде, в противном случае возможно возгорание.
- **Запрещается разогревать в аэрогриле масло или жидкости, т.к. это может привести к возгоранию и травмам!**
- В случае возгорания запрещается тушить аэрогриль водой. Отключите прибор от электросети, при возможности накройте и потушите пламя мокрым полотенцем.
- Аэрогриль не предназначен для кипячения воды.
- Запрещается перемещать аэрогриль с места на место во время его работы, а также когда он наполнен горячими продуктами.
- Выключайте устройство из сети тогда, когда оно не используется, а также во время сборки, разборки или чистки.
- Перед отключением печи от электросети дождитесь завершения работы аэрогриля или выключите прибор кнопками панели управления.

- При отключении прибора от электросети не тяните за шнур, беритесь за вилку.
- Перед чисткой отключите прибор от электросети и дайте ему полностью остыть в течение 30 минут.
- Во время работы аэрогриль может сильно нагреваться. Не прикасайтесь к горячим поверхностям прибора, чтобы избежать ожогов. Доставайте чашу с продуктами, взявшись за ручку. При необходимости используйте прихватки или рукавицы.
- Запрещается оставлять работающий прибор без присмотра.
- Храните прибор в недоступном для детей месте.
- Не позволяйте детям использовать аэрогриль без вашего присмотра. Не разрешайте детям играть с прибором.
- Данный прибор не предназначен для использования людьми с ограниченными физическими, сенсорными или умственными возможностями (включая маленьких детей), а также людьми, не имеющими достаточных знаний и опыта работы с электронными приборами, если за ними не присматривают лица, ответственные за их безопасность.

Несоблюдение мер по безопасности может привести к поражению электрическим током, травмам и пожару. Кроме того, повреждения прибора, возникшие в результате ненадлежащего использования аэрогриля, снимают его с гарантийного обслуживания.

Производитель не несет ответственности за любые последствия и ущерб, возникшие вследствие неправильного использования прибора, использования его не по назначению или несоблюдения мер предосторожности и безопасности.

УСТРОЙСТВО АЭРОГРИЛЯ

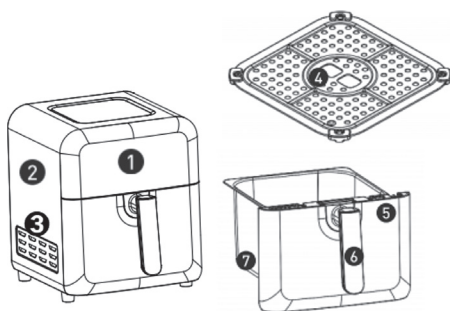

1. Панель управления
2. Корпус прибора
3. Вентиляционные отверстия
4. Решетка с антипригарным покрытием
5. Внешняя крышка чаши
6. Ручка чаши
7. Чаша с антипригарным покрытием

ПОДГОТОВКА К РАБОТЕ

Извлеките аэрогриль из упаковки. Снимите с поверхности прибора все наклейки кроме наклейки с указанием модели и серийного номера. Отсутствие серийного номера на изделии лишает вас права на гарантийное обслуживание. Тщательно вымойте чашу и решетку водой с мягким моющим средством и вытрите насухо.

Протрите поверхность корпуса слегка влажной тканью.

Поставьте аэрогриль на ровную устойчивую термостойкую горизонтальную поверхность.

Подключите вилку питания к прибору, затем включите прибор и дайте ему поработать в течение нескольких минут, чтобы остатки смазки улетучились. При первом включении может появиться незначительный запах или дым, которые через несколько минут должны прекратиться.



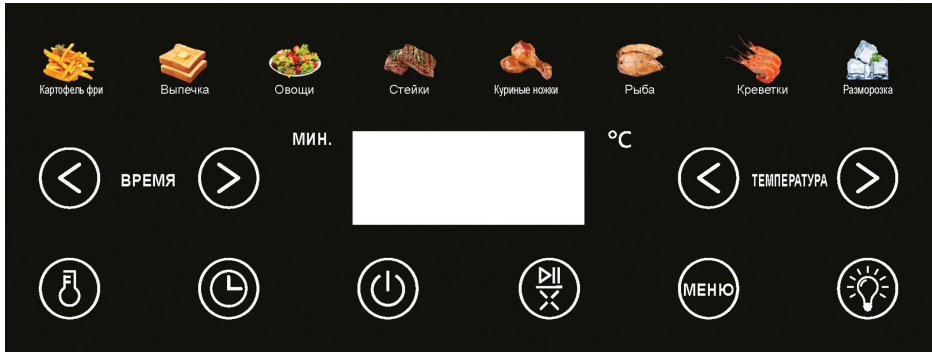

На решетке имеется четыре резиновых насадки, обеспечивающие ее плотное прилегание к чаше. Если резиновые насадки соскочили, установите их обратно.

ПАНЕЛЬ УПРАВЛЕНИЯ





 Кнопка перехода в режим настройки температуры приготовления

 Кнопка перехода в режим настройки времени приготовления

 Кнопка включения/выключения аэрогриля

 Кнопка начала/приостановки/завершения приготовления

 Кнопка выбора программы приготовления

 Кнопка включения лампы в камере аэрогриля

 ВРЕМЯ  Кнопки настройки времени приготовления

 ТЕМПЕРАТУРА  Кнопки настройки температуры приготовления



Индикаторы программ приготовления

ЭКСПЛУАТАЦИЯ











1. Поставьте аэрогриль на ровную устойчивую термостойкую горизонтальную поверхность на достаточном расстоянии от источников сильного тепла или влаги, а также легко воспламеняющихся предметов.
2. Извлеките чашу из аэрогриля, взявшись за ручку, установите на дно чаши решетку и положите на решетку продукты. Аэрогриль готовит продукты с помощью горячего воздуха, поэтому не следует наливать в чашу растительное масло или другие жиры для жарки.
3. Задвиньте чашу внутрь прибора. Задвигайте чашу до конца, в противном случае аэрогриль не будет работать.



ВНИМАНИЕ:

Запрещается готовить в чаше без решетки!

Кладите продукты в аэрогриль в чашу так, чтобы не допускать контакта продуктов с нагревательными элементами.

4. Подключите вилку питания к электрической розетке. Аэрогриль будет находиться в режиме ожидания.
5. Нажмите кнопку включения/выключения , чтобы включить прибор. На дисплее загорятся все индикаторы, а затем отобразится индикация температуры и времени по умолчанию, будет гореть индикатор программы по умолчанию (Картофель фри).
6. Чтобы выбрать другую программу приготовления, последовательно

- нажимайте кнопку . Индикатор выбранной программы будет мигать.
7. Чтобы изменить температуру приготовления, сначала нажмите кнопку перехода в режим настройки температуры . Подсветка кнопки  будет мигать. Затем кнопками настройки температуры  ТЕМПЕРАТУРА  установите нужное значение температуры. Для всех программ приготовления, кроме программы «Разморозка», температура регулируется в диапазоне от 80°C до 200°C. В программе «Разморозка» регулировка температуры доступна в диапазоне от 40°C до 80°C. Во всех программах каждое нажатие кнопки настройки температуры изменяет ее значение на 1 градус. Чтобы быстро изменить значение температуры, нажмите и удерживайте кнопку увеличения или уменьшения температуры. После установки необходимого значения температуры нажмите кнопку  для подтверждения или подождите 5 секунд и установленное значение температуры будет сохранено автоматически. Подсветка кнопки  будет гореть постоянно.
 8. Чтобы изменить время приготовления, сначала нажмите кнопку перехода в режим настройки времени . Подсветка кнопки  будет мигать. Затем кнопками настройки времени  ВРЕМЯ  установите нужное значение времени. Время приготовления регулируется в диапазоне от 1 до 60 минут, каждое нажатие кнопки настройки изменяет время на 1 минуту. Чтобы быстро изменять значение времени, нажмите и удерживайте кнопку увеличения или уменьшения

времени. После установки необходимого значения времени нажмите кнопку  для подтверждения или подождите 5 секунд и установленное значение времени будет сохранено автоматически. Подсветка кнопки  будет гореть постоянно.

ПРИМЕЧАНИЕ:

Если продукты и аэрогриль холодные, добавьте к времени приготовления 3–5 минуты на разогрев. Вы также можете предварительно разогреть прибор без продуктов в течение 3–5 минут.













9. Кратко нажмите кнопку начала приготовления , чтобы начать приготовление.
10. Некоторые продукты необходимо перевернуть по истечении приблизительно 2/3 от общего времени приготовления. Для этого извлеките чашу из прибора, взявшись за ручку и переверните продукты вилкой или щипцами или потрясите чашу. Затем задвиньте чашу обратно. Когда вы выдвигаете чашу из прибора, он прекращает работу автоматически, а когда задвигаете чашу в аэрогриль, он продолжает работу.
11. Чтобы приостановить процесс приготовления, кратко нажмите кнопку . Снова нажмите кнопку , чтобы продолжить приготовление.
12. Когда установленное время приготовления истечет, аэрогриль подаст звуковые сигналы.
13. Возьмитесь за ручку и извлеките чашу с продуктами из аэрогриля. Поставьте чашу на термостойкую поверхность и убедитесь, что продукты готовы. Если продукты еще не готовы, задвиньте чашу в аэрогриль и установите еще несколько минут, также при необходимости увеличьте температуру.
14. Когда продукты приготовятся, достаньте чашу и переложите продукты на тарелку или в миску с помощью вилки или щипцов. Будьте осторожны при перекладывании крупных кусочков, при необходимости используйте две пары щипцов.
15. Если вы захотите приготовить еще одну порцию продуктов, при установке времени учитывайте, что аэрогриль уже разогрет и приготовление потребует меньше времени.
16. Если вам нужно завершить приготовление досрочно, нажмите и удерживайте кнопку .
17. Чтобы выключить аэрогриль, нажмите и удерживайте кнопку .
18. Если вы не планируете больше пользоваться прибором, отключите вилку питания от розетки, дайте аэрогрилю остыть и проведите его чистку.

ТАБЛИЦА ПРОГРАММ ПРИГОТОВЛЕНИЯ

Индикаторы	Название программы	Температура по умолчанию, °C	Диапазон изменения температуры, °C	Время приготовления по умолчанию, мин	Диапазон изменения времени, мин	Переворачивание после истечения 2/3 времени приготовления	Предварительный разогрев
 Картофель фри	Картофель фри	200	80–200	20	1–60	+	+
 Выпечка	Выпечка	190	80–200	5	1–60	+	+
 Овощи	Овощи	180	80–200	10	1–60	+	+
 Стейки	Стейки	200	80–200	10	1–60	+	+
 Куриные ножки	Куриные ножки	190	80–200	20	1–60	+	+
 Рыба	Рыба	190	80–200	20	1–60	+	+
 Креветки	Креветки	185	80–200	10	1–60	+	+
 Разморозка	Разморозка	60	40–80	35	1–60	–	–

РЕКОМЕНДАЦИИ ПО ПРИГОТОВЛЕНИЮ

- Приготовление маленьких порций требует меньше времени, чем приготовление больших порций, при этом уменьшение или увеличение объема продуктов потребует лишь незначительного сокращения или увеличения времени приготовления.
- Чтобы продукты готовились равномерно, нарежьте их на кусочки одинакового размера.
- Старайтесь распределять продукты в чаше так, чтобы они не лежали слоями друг на друге. Если продуктов много, лучше приготовить их в несколько заходов.
- Для равномерной прожарки переворачивайте продукты или перемешивайте маленькие кусочки приблизительно в середине или по истечении 2/3 времени приготовления.
- Чтобы картофель фри или другие овощи были более хрустящими, убедитесь, что они сухие, затем добавьте к ним немного растительного масла и встряхните, готовьте картофель и другие овощи сразу или в течение несколько минут после добавления масла.
- Не рекомендуется готовить в аэрогриле слишком жирные продукты, например, сосиски или сардельки.
- Те снеки, которые предназначены для приготовления в духовке, обычно могут быть приготовлены и в аэрогриле.
- Большинство замороженных полуфабрикатов предназначены для приготовления без добавления масла.
- Если вы хотите приготовить продукты с начинкой, используйте покупное тесто, оно требует меньше времени приготовления по сравнению с домашним тестом.
- При запекании кексов, запеканок и выпечки с начинкой используйте формы для запекания, которые следует ставить на лотки.
- Вы можете использовать аэрогриль для разогрева продуктов. В режиме разогрева выберите любую программу, кроме программы «Разморозка», и установите температуру 150°C и время приготовления 10 мин.

ЧИСТКА И УХОД

Производите очистку аэрогриля сразу после каждого приготовления.

Перед чисткой аэрогриля отключите его от электросети и дайте ему остыть в течение 30 минут.

Запрещается использовать для очистки аэрогриля металлические и жесткие неметаллические щетки, абразивные средства, острые предметы, агрессивные химические растворители.

Вымойте чашу и решетку под краном с применением мягкого моющего средства.

Если продукты прилипли к чаше или решетке, замочите их в воде, чтобы через несколько минут вы могли легко их очистить.

Протрите внутреннюю камеру аэрогриля неабразивной губкой, смоченной в теплой воде.

Очистите нагревательные элементы от остатков продуктов щеткой.

Протрите корпус аэрогриля влажной тканью. Не погружайте корпус аэрогриля в воду и не разбрызгивайте на него в воду. Не допускайте попадания влаги внутрь корпуса.

Перед тем как собрать аэрогриль, убедитесь, что все детали полностью сухие.

ТРАНСПОРТИРОВАНИЕ И ХРАНЕНИЕ

- Транспортировку приборов проводят всеми видами транспорта в соответствии с правилами перевозки грузов, действующими на транспорте конкретного вида.
- При перевозке прибора используйте оригинальную заводскую упаковку. Прибор должен быть надежно зафиксирован в упаковке. Оберегайте прибор от ударов и падения. Упаковка с прибором должна быть надежно зафиксирована стропами, ремнями или сеткой во избежание ее перемещений во время транспортировки.
- Транспортировка приборов должна исключать возможность непосредственного воздействия на них атмосферных осадков и химически активных веществ. Наличие в воздухе паров кислот, щелочей и других агрессивных примесей не допускается.
- Перед тем как убрать прибор на хранение проведите его полную чистку. Удалите остатки воды из внутренних элементов конструкции и дайте высохнуть всем деталям.
- Приборы необходимо хранить в закрытом сухом и чистом помещении при температуре окружающего воздуха не ниже 0°C и не выше +40°C, с относительной влажностью воздуха не выше 80% и отсутствии в окружающей среде кислотных и других агрессивных паров, отрицательно влияющих на материалы приборов.

УСТРАНЕНИЕ НЕИСПРАВНОСТЕЙ

При возникновении неисправности воспользуйтесь рекомендациями в таблице ниже. Если неисправность не устраняется, не пытайтесь самостоятельно ремонтировать прибор, а обратитесь в авторизованный сервисный центр.

Неисправности	Возможные причины	Способы устранения
Аэрогриль не работает.	Отсутствует питание.	Убедитесь, что вилка прибора подключена к розетке, контакт надежный, розетка исправна.
	Не начато приготовление.	Нажмите кнопку выбора программы приготовления, установите время и температуру, затем нажмите кнопку начала приготовления.
Еда не приготовилась.	Чаша была переполнена.	Загружайте в чашу меньшие порции.
	Была установлена слишком низкая температура.	Устанавливайте более высокую температуру.
	Было установлено слишком короткое время приготовления.	Устанавливайте более длительное время приготовления.
Продукты приготовлены неравномерно.	Продукты не были перевернуты в ходе приготовления.	Некоторые продукты необходимо переворачивать в ходе приготовления.
Не получается задвинуть чашу внутрь аэрогриля.	Слишком много продуктов в чаше.	Кладите меньше продуктов.
	Решетка неправильно установлена.	Установите решетку на дно чаши и прижмите, чтобы решетка не могла двигаться по чаше.
Из аэрогриля выходит белый дым.	При приготовлении используется масло.	Вытрите излишки масла.
	В чаше или на решетке остался жир после прошлого использования.	Мойте чашу и решетку после каждого использования.
Картофель фри не прожарился.	Сорт картофеля неподходящий.	Используйте свежий плотный картофель.
	Картофель не был промыт.	Перед приготовлением промойте порезанный картофель, чтобы смыть крахмал.
Картофель фри или другие снеки после приготовления в аэрогриле не хрустят.	Вы использовали готовый картофель фри или другие снеки, предназначенные для приготовления в традиционной фритюрнице.	Используйте картофель фри или другие снеки, предназначенные для приготовления в духовке или печи, либо перед приготовлением смажьте картофель фри или другие снеки, которые у вас есть, растительным маслом.
	Слишком много воды и/или мало масла.	Нарежьте картофель на тонкие кусочки, чтобы после приготовления они были более хрустящими. Промойте и промокните порезанный картофель, чтобы удалить избыток влаги, затем сбрызните небольшим количеством растительного масла.

БЕЗОПАСНАЯ УТИЛИЗАЦИЯ



Ваше устройство спроектировано и изготовлено из высококачественных материалов и компонентов, которые можно утилизировать и использовать повторно.

Если товар имеет символ с зачеркнутым мусорным ящиком на колесах, это означает, что товар соответствует Европейской директиве 2002/96/ЕС.

Ознакомьтесь с местной системой раздельного сбора электрических и электронных товаров. Соблюдайте местные правила.

Утилизируйте старые устройства отдельно от бытовых отходов.

Правильная утилизация вашего товара позволит предотвратить возможные отрицательные последствия для окружающей среды и человеческого здоровья.

ТЕХНИЧЕСКИЕ ХАРАКТЕРИСТИКИ

Напряжение питания: ~220–240 В, 50 Гц

Потребляемая мощность: 1850 Вт

Потребляемая мощность в режиме ожидания: ≤1 Вт

Внутренний объем: 8 л

Таймер: до 60 минут

Регулируемая температура: 40–200

Вес нетто: 4,7 кг

Габаритные размеры: 270x350x323 мм

ПРИМЕЧАНИЕ:

Производитель оставляет за собой право на внесение изменений в конструкцию, дизайн и комплектацию прибора без дополнительного уведомления об этих изменениях.

ИНФОРМАЦИЯ О СЕРТИФИКАТЕ СООТВЕТСТВИЯ

Товар сертифицирован.

Товар соответствует требованиям нормативных документов:

ТР ТС 004/2011 «О безопасности низковольтного оборудования»;

ТР ТС 020/2011 «Электромагнитная совместимость технических средств»;

ТР ТС 037/2016 «Об ограничении применения опасных веществ в изделиях электротехники и радиоэлектроники».

При отсутствии копии нового сертификата в коробке спрашивайте копию у продавца.

Полную информацию о сертификате соответствия вы можете получить у продавца или на сайте pioneer-bt.ru.



Изготовитель:

ПИОНИР ХАЙ ТЕХНОЛОДЖИ ЛИМИТЕД.

Адрес: Офис Б 21/Ф Квонг Фат Хонг здание 1, Рамсей ст, Шеунг Ван, Гонконг.

PIONEER HIGH TECHNOLOGY LIMITED.

Add: Flat B 21/F Kwong Fat Hong BLDG 1 Rumsey St, Sheung Wan, Hong Kong.

Сделано в Китае.

Импортер/организация, уполномоченная на принятие претензий на территории России:

ООО «СЕРВИС-ВИП». 144009,

Московская область, г. Электросталь,

ул. Корнеева, д. 66, оф. 203.

** Данные могут быть изменены в связи со сменой изготовителя, продавца, производственного филиала, импортера в РФ. В случае изменения данных актуальная информация указывается на дополнительной наклейке, размещенной на упаковке изделия.*

Дата производства указана на упаковке или изделии.

Срок службы изделия – 3 года.

Гарантийный срок – 1 год.

Гарантийное обслуживание осуществляется согласно прилагаемому гарантийному талону. Гарантийный талон и инструкция по эксплуатации являются неотъемлемыми частями данного изделия.

СЕРВИСНОЕ ОБСЛУЖИВАНИЕ

Благодарим вас за приобретение продукции **PIONEER**. Мы рады предложить вам изделия, разработанные и изготовленные в соответствии с высокими требованиями к качеству, функциональности и дизайну. Мы уверены, что Вы будете довольны приобретением изделия от нашей фирмы. В случае если ваше изделие марки **PIONEER** будет нуждаться в техническом обслуживании, просим вас обращаться в один из авторизованных сервисных центров (далее – АСЦ). С полным списком АСЦ и их точными адресами вы можете ознакомиться на сайте pioneer-bt.ru.

pioneer-bt.ru

Pioneer

series
Olivetti
1977