

Pioneer

Руководство Пользователя



*Рожковая кофемашинa
SMA019 white*

Уважаемый покупатель!

Благодарим Вас за выбор продукции, выпускаемой под торговой маркой **PIONEER**.

Мы рады предложить вам изделия, разработанные и изготовленные в соответствии с высокими требованиями к качеству, функциональности и дизайну. Мы уверены, что вы будете довольны приобретением изделия нашей фирмы.

Перед началом эксплуатации прибора внимательно прочитайте данное руководство, в котором содержится важная информация, касающаяся вашей безопасности, а также рекомендации по правильному использованию прибора и уходу за ним.

Позаботьтесь о сохранности настоящего Руководства, используйте его в качестве справочного материала при дальнейшем использовании прибора.

ПРИМЕЧАНИЕ:

Все изображения в данном руководстве приведены в качестве примеров, реальное изделие может отличаться от изображения.

СОДЕРЖАНИЕ

НАЗНАЧЕНИЕ	5
МЕРЫ ПРЕДОСТОРОЖНОСТИ И БЕЗОПАСНОСТИ	5
УСТРОЙСТВО ПРИБОРА.....	8
ПРОМЫВКА ПЕРЕД ПЕРВЫМ ИСПОЛЬЗОВАНИЕМ	8
ВЫБОР КОФЕ И СТЕПЕНИ ПОМОЛА.....	9
ПРИГОТОВЛЕНИЕ ЭСПРЕССО	10
ПРИГОТОВЛЕНИЕ КАПУЧИНО И ЛАТТЕ	11
ПРОГРАММИРОВАНИЕ ОБЪЕМА ПОРЦИИ ЭСПРЕССО.....	12
ПРОГРАММИРОВАНИЕ ОБЪЕМА ПОРЦИИ КАПУЧИНО ИЛИ ЛАТТЕ	12
ЧИСТКА ПРИБОРА	13
УДАЛЕНИЕ НАКИПИ	13
ТРАНСПОРТИРОВКА И ХРАНЕНИЕ.....	14
УСТРАНЕНИЕ ПРОСТЫХ НЕИСПРАВНОСТЕЙ	15
БЕЗОПАСНАЯ УТИЛИЗАЦИЯ.....	17
ТЕХНИЧЕСКИЕ ХАРАКТЕРИСТИКИ.....	17
ИНФОРМАЦИЯ О СЕРТИФИКАТЕ СООТВЕТСТВИЯ.....	18
СЕРВИСНОЕ ОБСЛУЖИВАНИЕ	18
УСЛОВИЯ ГАРАНТИЙНЫХ ОБЯЗАТЕЛЬСТВ.....	19
ГАРАНТИЙНЫЙ ТАЛОН.....	21

НАЗНАЧЕНИЕ

Рожковая кофеварка предназначена для приготовления кофе из молотых кофейных зерен, вспенивания молока для приготовления кофе «Капучино» и подогрева напитков горячим паром.

Кофеварка разработана исключительно для бытового применения и должна быть использована строго по назначению. Кофеварка **не предназначена** для промышленного и коммерческого применения, а также для использования:

- в кухонных зонах для персонала в магазинах, офисах и прочих производственных помещениях;
- в фермерских домах;
- в гостиницах, отелях, пансионатах и других местах проживания.
- в сдаваемых в аренду комнатах.

Изготовитель не несет ответственности за любой ущерб, полученный в результате использования аппарата не по назначению.

МЕРЫ ПРЕДОСТОРОЖНОСТИ И БЕЗОПАСНОСТИ

Соблюдайте следующие рекомендации по безопасности использования прибора:

- Перед использованием прибора убедитесь, что характеристики вашей электросети соответствуют указанным на маркировке изделия.

- Кофеварка должна быть заземлена. В данном приборе используется заземляющий сетевой провод и вилка с заземляющим контактом. Вилка подсоединяется к розетке, которая должна быть правильно заземлена. Если вы не можете подключить прибор к соответствующей розетке, обратитесь к специалисту-электрику. Не пытайтесь самостоятельно переделывать вилку или розетку.
- Розетка должна находиться в непосредственной близости от кофеварки, чтобы в случае необходимости можно было немедленно отключить прибор от электросети.
- При подключении прибора к электросети не рекомендуется использовать удлинитель, однако если это необходимо, убедитесь, что удлинитель рассчитан на потребляемую мощность прибора и обеспечивает надежное заземление.
- При подключении устройства к электрической сети не используйте переходники.
- Для дополнительной защиты в цепи питания целесообразно установить устройство защитного отключения (УЗО) с номинальным током срабатывания, не превышающим 30 мА. Для правильной установки УЗО обратитесь к специалисту.
- Рекомендуется регулярно чистить вилку питания от пыли, т.к. скопление пыли может привести к накоплению конденсата и последующему замыканию.

- При подключении к электросети и во время работы запрещается прикасаться к вилке и шнуру питания мокрыми руками.
- Перед подключением к электросети и отключением от нее отключите все рабочие режимы выключателями на корпусе.
- При отключении прибора от электросети не тяните за шнур или корпус прибора, беритесь только за вилку шнура питания.
- Следите за тем, чтобы электрошнур не перекручивался, не перегибался, не пережимался, не соприкасался с острыми предметами, углами и кромками мебели или горячими поверхностями. Не допускайте повреждения изоляции сетевого шнура.
- Не допускайте, чтобы шнур питания свисал с края стола. Дети или домашние животные могут потянуть за шнур и опрокинуть на себя емкость с горячим напитком.
- Запрещается использовать неисправный прибор, в том числе с поврежденным сетевым шнуром, вилкой или неправильно функционирующий.
- Если кофеварка неисправна, не пытайтесь отремонтировать ее самостоятельно. Запрещается разбирать, вносить изменения в конструкцию или ремонтировать прибор самостоятельно.
- В случае возникновения неисправностей следует обращаться в авторизованные сервисные центры. Неквалифицированный ремонт снимает прибор с гарантийного обслуживания.
- Во избежание поражения электрическим током запрещается использовать прибор в помещениях с высокой влажностью (например, в ванной комнате, в сырых подвальных помещениях), в непосредственной близости от душа, ванны, умывальника, кухонной раковины, бассейна, других емкостей с водой или источников влаги.
- Запрещается погружать сетевой шнур, вилку, само устройство в воду или другую жидкость или разбрызгивать на них жидкость.
- Не используйте прибор на открытом воздухе.
- Не подвергайте прибор воздействию температур ниже 0°C. Производитель не несет ответственность за повреждения, вызванные воздействием отрицательных температур.
- Устройство должно устойчиво стоять на сухой, ровной, горизонтальной поверхности.
- Не ставьте прибор рядом с источниками тепла (электрической или газовой плитой, отопительными приборами, каминами), не ставьте его на плиту или в духовку.
- Запрещается использовать аксессуары, не входящие в комплектацию прибора.
- Выключайте устройство из сети тогда, когда оно не используется, а также во время сборки или разборки.

- Перед чисткой отключите прибор от электросети и дайте ему остыть.
- Для приготовления кофе следует использовать свежую чистую питьевую воду комнатной температуры. Если водопроводная вода в вашей квартире слишком жесткая, то используйте фильтрованную или питьевую бутилированную воду. Запрещается заливать в резервуар для воды газированную или минеральную воду, любые другие напитки или жидкости.
- Запрещается наполнять резервуар кофеварки горячей водой.
- Запрещается включать кофеварку, если в резервуаре нет воды.
- Запрещается отсоединять рожок во время приготовления кофе. Дождитесь окончания процесса и подождите еще не менее 10 секунд. При отсоединении рожка будьте осторожны, чтобы не обжечься, поскольку металлические части очень горячие во время и сразу после окончания приготовления. Берите рожок только за ручку.
- Во время работы прибор может сильно нагреваться. Не прикасайтесь к горячим поверхностям прибора, чтобы избежать ожогов. При необходимости используйте прихватки или рукавицы.
- Приготовленный кофе очень горячий. Будьте осторожны, чтобы не пролить горячий кофе и не обжечься.
- Во время приготовления напитков будьте внимательны, чтобы не обжечься горячим паром.
- Не следует устанавливать кофеварку вблизи от стен и мебели. Выходящий пар и тепло могут вызвать их обесцвечивание и деформацию.
- Запрещается оставлять работающий прибор без присмотра.
- Храните прибор в недоступном для детей месте. Не позволяйте детям использовать прибор без вашего присмотра. Не разрешайте детям играть с прибором.
- Данный прибор не предназначен для использования людьми с ограниченными физическими, сенсорными или умственными возможностями (включая детей), а также людьми, не имеющими достаточных знаний и опыта работы с электронными приборами, если за ними не присматривают лица, ответственные за их безопасность.

Несоблюдение мер предосторожности и безопасности может привести к порче прибора, травмам, ожогам, поражению электрическим током, короткому замыканию или пожару.

Производитель не несет ответственности за любые последствия, возникшие вследствие неправильного использования прибора или несоблюдения мер предосторожности и безопасности.

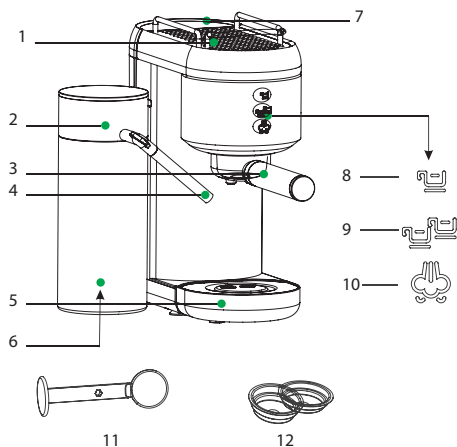

УСТРОЙСТВО ПРИБОРА



1. Платформа для подогрева чашек
2. Съёмный капучинатор
3. Чаша для фильтра («рожок»)
4. Трубка капучинатора для подачи вспененного молока
5. Съёмный лоток для сбора капель
6. Резервуар для молока
7. Резервуар для воды с крышкой
8. Кнопка приготовления одной стандартной чашки эспрессо
9. Кнопка приготовления двойного эспрессо
10. Кнопка приготовления капучино или латте
11. Мерная ложка с темпером для трамбовки кофе
12. Металлические сетчатые фильтры на стандартный или двойной эспрессо

ПРОМЫВКА ПЕРЕД ПЕРВЫМ ИСПОЛЬЗОВАНИЕМ

1. Извлеките кофеварку из упаковки. Снимите с поверхности прибора все наклейки, кроме наклейки с указанием модели и серийного номера. Отсутствие серийного номера на изделии лишает вас права на гарантийное обслуживание.
2. Перед первым использованием рекомендуется протереть все поверхности корпуса прибора, а также вымыть с мягким моющим средством все съемные детали, тщательно сполоснуть и вытереть насухо.
3. После этого снимите резервуар для воды, откройте крышку и наполните его чистой водой до максимальной отметки. Установите резервуар обратно на корпус кофеварки и закройте крышкой.
4. Снимите резервуар для молока и наполните его чистой водой до максимальной отметки. Установите резервуар обратно на корпус кофемашины. Плотно прижмите резервуар для молока к кофеварке, чтобы предотвратить утечку пара в местах их соединения.
5. Не насыпая кофе, установите в рожок один из металлических сетчатых фильтров и закрепите рожок на кофеварке. Для этого выровняйте выступы на рожке относительно пазов под нагревателем кофеварки, а затем вставьте рожок с ручкой, повер-

нутой в сторону символа . Закрепите рожок, повернув его за ручку в положение, обозначенное .

- Установите на решетку под рожком емкость, куда будет сливаться вода.
- Направьте трубку для подачи вспененного молока в емкость под рожком.
- Подключите вилку питания кофемашины к электрической розетке.
- Кофемашина включится, подаст звуковой сигнал, мигнет один раз всеми кнопками и перейдет в режим покоя.
- Коснитесь любой кнопки на панели управления, кофеварка начнет разогреваться, при этом подсветка кнопок управления будет мигать.
- Когда подсветка кнопок управления начнет гореть постоянно, кофемашина будет готова к работе.
- Коснитесь кнопки приготовления капучино , чтобы начать промывку.
- Через несколько секунд из трубки капучинатора в емкость под рожком начнет поступать горячая вода с паром. После окончания промывки капучинатора вода начнет выкачиваться из основного резервуара для воды и поступать через рожок в емкость под рожком.
- По окончании промывки слейте воду из емкости.
- Теперь вы можете пользоваться кофемашиной.

ПРИМЕЧАНИЕ:

Во время прокачки воды первый раз кофемашина может издавать достаточно сильный шум, что не является неисправностью, т.к. это вызвано воздушными пробками внутри прибора. Через 20 секунд шум должен прекратиться.

ВЫБОР КОФЕ И СТЕПЕНИ ПОМОЛА

Рекомендуется использовать свежемолотый кофе темной обжарки. Очень хорошо для приготовления в кофеварке подходит кофе французской или итальянской обжарки. После вскрытия упаковки молотого кофе его аромат сохраняется 7-8 дней, если хранить его в плотно закрытом контейнере в прохладном темном месте. Не рекомендуется хранить молотый кофе в холодильнике или морозильной камере. Кофейные зерна рекомендуется перемалывать непосредственно перед приготовлением. После вскрытия упаковки с кофейными зернами они сохраняют свой аромат в течение 4 недель, если хранить их в плотно закрытом контейнере.

Очень большое значение при приготовлении эспрессо имеет степень помола. Рекомендуется умеренно мелкий помол. При этом если помол будет слишком мелкий, когда кофе больше похож на муку, то после утрамбовки в рожке через него не сможет нормально протекать вода даже под давлением. Если по-

мол будет слишком крупный, вода будет протекать через кофе в рожке слишком быстро, в результате напиток не получится достаточно ароматным.



ПРИГОТОВЛЕНИЕ ЭСПРЕССО

Эспрессо готовится посредством подачи горячей воды сквозь тонко смолотый кофе. Такой способ приготовления позволяет получить наиболее богатый вкус и аромат. Поскольку такой кофе достаточно крепкий, порции готовятся небольшие – от 30 до 60 мл.

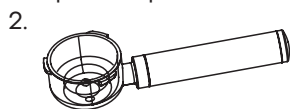

-  Снимите резервуар для воды, откройте крышку и наполните его чистой водой не выше максимальной отметки. Установите резервуар обратно на корпус кофеварки и закройте крышкой.





Отсоедините рожок, повернув его ручкой в направлении символа . Насыпьте мерной ложкой молотый кофе внутрь сетчатого фильтра на стандартный или двойной эспрессо. Рекомендуется средний помол: не слишком крупный и не слишком мелкий. Одна мерная ложка рассчитана на одну стандартную порцию эспрессо. Утрамбуйте кофе в фильтре с помощью темперы.



- Установите сетчатый фильтр с утрамбованным молотым кофе в рожок. Убедитесь, что на краях рожка нет кофе, при необходимости уберите его.
- Выровняйте выступы на рожке относительно пазов под нагревателем кофеварки, а затем вставьте рожок с ручкой со стороны, обозначенной . Закрепите рожок, повернув его за ручку в положение, обозначенное .

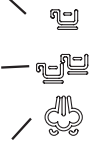

-  Подключите вилку питания кофеварки к электрической розетке. Кофеварка включится, подаст звуковой сигнал, мигнет один раз всеми кнопками и перейдет в режим покоя.

- Установите на решетку под рожком чашку для эспрессо. Коснитесь одной из кнопок приготовления одинарного  или двойного  эспрессо

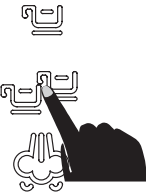
-  Кофеварка включится и начнет разогреваться, при этом подсветка кнопок управления будет мигать.

-  Когда подсветка кнопок управления начнет гореть постоянно, кофеварка перейдет в режим ожидания и будет готова к работе.

-  Коснитесь кнопки приготовления одной стандартной чашки эспрессо  или двойного эспрессо , чтобы начать приготовление кофе.





10.  В режиме приготовления подсветка нажатой кнопки будет мигать. Когда приготовление завершится автоматически, кофеварка перейдет в режим ожидания и подсветка кнопок снова будет гореть постоянно. В случае необходимости остановить приготовление эспрессо до того, как процесс остановится автоматически, коснитесь любой кнопки на панели управления.
11. По окончании приготовления кофе отсоедините рожок, повернув его за ручку в направлении символа , выбросьте кофейную гущу из фильтра.
12. Подождите, пока все детали остынут, и промойте их под краном.



ВНИМАНИЕ:

Не оставляйте кофеварку без присмотра во время приготовления кофе. В процессе варки кофе может потребоваться ваше участие. Следите, чтобы во время приготовления кофе в резервуаре была вода. В противном случае помпа кофеварки может выйти из строя.

ПРИГОТОВЛЕНИЕ КАПУЧИНО И ЛАТТЕ

1. Снимите резервуар для воды, откройте крышку и наполните его чистой водой не выше максимальной отметки. Установите резервуар обратно на корпус кофеварки и закройте крышкой.

2. Отсоедините рожок, повернув его ручкой в направлении символа . Насыпьте мерной ложкой молотый кофе внутрь сетчатого фильтра на стандартный или двойной эспрессо.
3. Установите сетчатый фильтр с утрамбованным молотым кофе в рожок. Убедитесь, что на краях рожка нет кофе, при необходимости уберите его. Закрепите рожок на кофеварке.
4. Подключите вилку питания кофеварки к электрической розетке. Кофеварка включится, подаст звуковой сигнал, мигнет один раз всеми кнопками и перейдет в режим покоя.
5. Установите на решетку под рожком чашку для готового кофейного напитка.
6. Налейте в резервуар для молока холодное молоко в необходимом для этого количестве. Рекомендуется использовать свежее цельное молоко из холодильника. Подкисшее или обезжиренное молоко плохо подходит для вспенивания. Плотно прижмите резервуар для молока к кофеварке, чтобы предотвратить утечку пара в местах их соединения.
7. Направьте трубку для подачи вспененного молока в емкость для кофейного напитка.
8. Коснитесь кнопки приготовления капучино или латте .
9.  / Кофеварка включится и начнет разогреваться,  — при этом подсветка кнопок управления будет мигать.  \

-  Когда подсветка кнопок управления начнет гореть постоянно, кофеварка перейдет в режим ожидания и будет готова к работе.
- Коснитесь кнопки приготовления капучино или латте , чтобы начать приготовление напитка.
-  Кофеварка начнет разогреваться, при этом подсветка кнопки приготовления капучино/латте будет мигать.
- Через несколько секунд кофеварка начнет подавать горячий пар в капучинатор и из трубки начнет вытекать молочная пенка. Когда подача пара прекратится, кофеварка начнет приготовление эспрессо и остановится автоматически после приготовления установленного объема порции.

ВНИМАНИЕ:

После приготовления вспененного молока для капучино всегда сразу же проводите очистку резервуара для молока и всех составных частей резервуара от остатков молока.

ПРОГРАММИРОВАНИЕ ОБЪЕМА ПОРЦИИ ЭСПРЕССО

- Установите в рожок фильтр на стандартный или двойной эспрессо с молотым кофе и закрепите рожок на кофеварке. Кофе должен использоваться той же степени помола и в том же количестве, которое будет использоваться для последующего приготовления эспрессо.

-  Когда кофеварка находится в режиме ожидания коснитесь и удерживайте кнопку приготовления стандартного или двойного эспрессо соответственно, и кофеварка начнет приготовление стандартного или двойного эспрессо.

Во время приготовления не отпускайте кнопку!

- Когда необходимый объем кофе окажется в чашке, отпустите кнопку. Кофеварка запомнит приготовленный объем и будет автоматически готовить такой объем напитка при следующем приготовлении.

ПРОГРАММИРОВАНИЕ ОБЪЕМА ПОРЦИИ КАПУЧИНО ИЛИ ЛАТТЕ

- Установите в рожок фильтр на стандартный или двойной эспрессо с молотым кофе и закрепите рожок на кофеварке. Кофе должен использоваться той же степени помола и в том же количестве, которое будет использоваться для последующего приготовления напитка.
- Налейте в резервуар для молока необходимое количество молока (не менее 200 мл).
-  Когда кофеварка находится в режиме ожидания коснитесь и удерживайте кнопку приготовления капучино или латте, и кофемашина начнет ра-

зогреваться, а затем приступит приготовлению молочной пенки.

Во время приготовления не отпусайте кнопку!

4. Когда необходимый объем пенки окажется в чашке, отпустите кнопку.
5. Не позднее чем через 4 секунды снова коснитесь и удерживайте кнопку приготовления капучино или латте. Кофеварка начнет приготовление эспрессо. Отпустите кнопку, когда необходимый объем эспрессо окажется в чашке.
6. Кофемашина сохранит в памяти время приготовления молочной пенки, объем порции эспрессо и будет их автоматически использовать при следующем приготовлении напитка.

ЧИСТКА ПРИБОРА

Чистку прибора следует проводить после каждого использования.

После приготовления вспененного молока для капучино всегда сразу же проводите очистку резервуара для молока и всех составных частей резервуара от остатков молока.

Перед чисткой отключите кофемашину от электросети и дайте ей полностью остыть.

Протрите корпус кофеварки слегка влажной тканью. Во избежание повреждения корпуса запрещается использовать для его очистки абразивные чистящие средства, жесткие щетки, агрессивные химические растворители. Запрещается мыть корпус прибора под краном или погрязать его в воду.

Вымойте резервуар для воды, лоток для сбора капель, рожок, фильтр, резервуар для молока теплой (не горячей!) водой.

Для тщательной очистки, во избежание появления запахов, при чистке капучинатора лучше разобрать его полностью, вымыть его детали по отдельности, а потом собрать в обратной последовательности. Во время сборки будьте внимательны, чтобы все детали оказались на своем месте, в противном случае могут возникнуть сложности с образованием пенки.

Время от времени рекомендуется запускать цикл приготовления эспрессо, не кладя кофе в фильтр рожка, чтобы промыть внутренние компоненты.

Чтобы очистить поверхность нагревателя и фильтр от остатков кофе используйте мягкую щеточку.

УДАЛЕНИЕ НАКИПИ

Чтобы кофемашина могла эффективно работать, все ее внутренние трубки сохранялись чистыми, а вкус и аромат кофе был на высоте, следует регулярно проводить очистку прибора от накипи. Если для приготовления кофе используется мягкая отфильтрованная вода очистку от накипи следует проводить примерно через каждые 2000 циклов работы, а если используется жесткая водопроводная вода – примерно через каждые 1000 циклов.

Чтобы уменьшить образование накипи используйте очищенную отфильтрованную воду

1. Налейте в резервуар для воды 500 мл чистой воды (примерно половина объема резервуара) и добавьте в нее средство для удаления накипи в количестве 3 г (или как указано в инструкции производителя средства для удаления накипи). Размешайте и подождите примерно 5 минут до полного растворения.
 2. Установите резервуар с водой и средством для удаления накипи на кофемашину.
 3. Подключите прибор к электросети.
 4. Коснитесь и удерживайте все три кнопки управления одновременно, чтобы кофемашина перешла в режим очистки от накипи.
 5. Кофемашина начнет очистку от накипи, которая завершится автоматически.
 6. По окончании очистки подождите 10 минут, затем наполните резервуар для воды чистой водой и снова запустите программу очистки от накипи.
 7. Дождитесь завершения цикла.
- ке. Оберегайте прибор от ударов и падения. Упаковка с прибором должна быть надежно зафиксирована стропами, ремнями или сеткой во избежание ее перемещений во время транспортировки.
- Транспортировка приборов должна исключать возможность непосредственного воздействия на них атмосферных осадков и агрессивных сред.
 - Перед тем, как убрать прибор на хранение проведите его полную чистку. Удалите остатки воды из внутренних элементов конструкции и дайте высохнуть всем деталям.
 - Приборы необходимо хранить в закрытом сухом и чистом помещении при температуре окружающего воздуха не ниже 0°C и не выше +40°C, с относительной влажностью воздуха не выше 80% и отсутствии в окружающей среде кислотных и других паров, отрицательно влияющих на материалы приборов.

ТРАНСПОРТИРОВКА И ХРАНЕНИЕ

- Транспортировку приборов проводят всеми видами транспорта в соответствии с правилами перевозки грузов, действующими на транспорте конкретного вида.
- При перевозке прибора используйте оригинальную заводскую упаковку. Прибор должен быть надежно зафиксирован в упаков-

УСТРАНЕНИЕ ПРОСТЫХ НЕИСПРАВНОСТЕЙ

При возникновении неполадок в работе кофемашины, попробуйте устранить их, воспользовавшись рекомендациями в таблице ниже. Если неисправность не устраняется, не пытайтесь разбирать и самостоятельно ремонтировать прибор, обратитесь в сервисный центр производителя.

Неисправности	Возможные причины	Способы устранения
Не загорается подсветка кнопок управления.	Отсутствует питание.	Подключите прибор к электрической розетке, убедитесь, что контакт вилки в розетке надежный и розетка исправна.
Подсветка кнопок управления мигает, и кофемашина подает звуковые сигналы.	Нет воды в резервуаре для воды.	Налейте воду в резервуар для воды.
Не начинается приготовление кофе.	Нет воды в резервуаре для воды.	Налейте воду в резервуар для воды.
	Кофе слишком мелкого помола.	Используйте кофе среднего помола.
	Слишком много кофе в рожке.	Насыпайте в фильтр рожка меньше кофе.
	Кофемашина не подключена к электросети или выключена.	Подключите прибор к электрической розетке.
	Кофе слишком плотно утрамбован в рожке.	Аккуратно и без чрезмерных усилий утрамбовывайте кофе темпером.
Кофе вытекает слишком медленно.	Образовалось много накипи.	Проведите очистку от накипи.
	Кофе слишком мелкого помола.	Используйте кофе среднего помола.
	Слишком много кофе в рожке.	Насыпайте в фильтр рожка меньше кофе.
	Кофе слишком плотно утрамбован в рожке.	Аккуратно и без чрезмерных усилий утрамбовывайте кофе темпером.
Кофе вытекает слишком быстро.	Кофе слишком грубого помола.	Используйте кофе среднего помола.
	Недостаточно кофе в рожке.	Насыпайте в фильтр рожка больше кофе.
Кофе слишком слабый.	Для приготовления двойного эспрессо используется фильтр на одну чашку.	Для приготовления двойного эспрессо используйте фильтр на две чашки.
	Недостаточно кофе в рожке.	Насыпайте в фильтр рожка больше кофе.

Руководство Пользователя

Сильно шумит помпа.	Неправильно установлен резервуар для воды.	Правильно установите резервуар для воды.
	Первое приготовление.	Во время первого приготовления помпа может сильно шуметь, т.к. внутри кофемашины есть воздух. В дальнейшем это должно пройти.
Металлические части варочной системы заржавели.	Использовалось средство для удаления накипи, не подходящее для кофемашины.	Используйте специальные средства для удаления накипи в кофемашинах.
Вода вытекает со дна кофемашины.	В лотке скопилось слишком много воды.	Слейте воду и вымойте лоток. Следите, чтобы в нем не скапливалось слишком много воды.
	Кофемашина неисправна.	Обратитесь в сервисный центр производителя.
Вода вытекает сбоку от фильтра.	На краю фильтра есть слишком много молотого кофе.	Уберите лишнее кофе с края фильтра.
	Рожок неправильно или не до конца установлен.	Установите рожок правильно и до фиксации.
	Слишком много кофе в рожке.	Насыпайте меньше кофе.
	Кофе слишком плотно утрамбован в рожке.	Аккуратно и без чрезмерных усилий утрамбовывайте кофе темпером.
Кофе эспрессо имеет привкус кислоты или уксуса.	Не была проведена промывка после очистки кофемашины от накипи.	Выполняйте процедуру очистки от накипи полностью, включая последующую промывку кофемашины обычной чистой водой, как описано в разделе «Удаление накипи».
	Молотый кофе испортился из-за неправильных условий хранения.	Используйте свежий молотый кофе. Храните кофе в прохладном сухом месте. После открытия упаковки, следите, чтобы кофе хранился в герметичной таре, плотно его закрывайте. Рекомендуется хранить открытый кофе в холодильнике.
Кофемашина не работает.	Не подключено питание.	Убедитесь, что вилка питания подключена к розетке, контакт надежный и розетка исправна.
	Кофемашина неисправна.	Обратитесь в авторизованный сервисный центр.
Молоко не вспенивается, или после вспенивания молоко не выходит из трубки капучинатора.	Нет воды в резервуаре для воды.	Налейте воду в резервуар для воды.
	Молоко теплое.	Используйте холодное молоко из холодильника.
	Молоко прокисло.	Используйте свежее цельное молоко.
	Трубка капучинатора засорилась.	Проведите тщательную очистку капучинатора. В дальнейшем выполняйте очистку капучинатора после каждой операции вспенивания молока.

БЕЗОПАСНАЯ УТИЛИЗАЦИЯ



Ваше устройство спроектировано и изготовлено из высококачественных материалов и компонентов, которые можно утилизировать и использовать повторно. Если товар имеет символ с зачеркнутым мусорным ящиком на колесах, это означает, что товар соответствует Европейской директиве 2002/96/ЕС.

Ознакомьтесь с местной системой раздельного сбора электрических и электронных товаров. Соблюдайте местные правила.

Утилизируйте старые устройства отдельно от бытовых отходов.

Правильная утилизация вашего товара позволит предотвратить возможные отрицательные последствия для окружающей среды и человеческого здоровья.

ТЕХНИЧЕСКИЕ ХАРАКТЕРИСТИКИ

Напряжение сети:

~220–240 В, 50 Гц

Потребляемая мощность: 1400 Вт

Объем резервуара для воды: 1 л

Объем контейнера для молока:

900 мл

Объем лотка для сбора капель:

170 мл

Максимальное давление помпы:

20 бар

Габаритные размеры прибора

(с ручкой рожка): 367x122x302 мм

Вес прибора: 2,9 кг

Класс электробезопасности: I

ПРИМЕЧАНИЕ:

Производитель оставляет за собой право на внесение изменений в конструкцию, дизайн и комплектацию прибора без дополнительного уведомления об этих изменениях.

ИНФОРМАЦИЯ О СЕРТИФИКАТЕ СООТВЕТСТВИЯ

Товар сертифицирован.

Товар соответствует требованиям нормативных документов:

ТР ТС 004/2011 «О безопасности низковольтного оборудования»;
ТР ТС 020/2011 «Электромагнитная совместимость технических средств»;
ТР ТС 037/2016 «Об ограничении применения опасных веществ в изделиях электротехники и радиоэлектроники».

При отсутствии копии нового сертификата в коробке спрашивайте копию у продавца.

Полную информацию о сертификате соответствия вы можете получить у продавца или на сайте pioneer-bt.ru.



Изготовитель:

ПИОНИР ХАЙ ТЕХНОЛОДЖИ ЛИМИТЕД. Адрес: Офис Б 21/Ф Квонг Фат Хонг здание 1, Рамсей ст, Шеунг Ван, Гонконг.

Сделано в Китае.

Импортер/организация, уполномоченная на принятие претензий на территории России:

ООО «СЕРВИС-ВИП». 144009, Московская область, г. Электросталь, ул. Корнеева, д. 6б, оф. 203.

** Данные могут быть изменены в связи со сменой изготовителя, продавца, производственного филиала, импортера в РФ. В случае изменения данных актуальная информация указывается на дополнительной наклейке, размещенной на упаковке изделия.*

Дата производства указана на упаковке или изделии.

Срок службы изделия – 3 года.

Гарантийный срок – 1 год.

Гарантийное обслуживание осуществляется согласно прилагаемому гарантийному талону. Гарантийный талон и инструкция по эксплуатации являются неотъемлемыми частями данного изделия.

СЕРВИСНОЕ ОБСЛУЖИВАНИЕ

Благодарим вас за приобретение продукции **PIONEER**. Мы рады предложить вам изделия, разработанные и изготовленные в соответствии с высокими требованиями к качеству, функциональности и дизайну. Мы уверены, что Вы будете довольны приобретением изделия от нашей фирмы. В случае если ваше изделие марки **PIONEER** будет нуждаться в техническом обслуживании, просим вас обращаться в один из авторизованных сервисных центров (далее – АСЦ). С полным списком АСЦ и их точными адресами вы можете ознакомиться на сайте pioneer-bt.ru.

УСЛОВИЯ ГАРАНТИЙНЫХ ОБЯЗАТЕЛЬСТВ

1. Срок гарантии составляет 12 месяцев.
2. Гарантийные обязательства действуют в рамках законодательства о защите прав потребителей и регулируются законодательством страны, на территории которой они предоставлены, и только при условии использования изделия исключительно для личных, семейных или домашних нужд. Гарантийные обязательства не распространяются на случаи использования товаров в целях осуществления предпринимательской деятельности либо в связи с приобретением товаров в целях удовлетворения потребностей предприятий, учреждений, организаций.
3. Гарантийные обязательства не распространяются на перечисленные ниже принадлежности изделия, если их замена предусмотрена конструкцией и не связана с разборкой изделия. Для всех видов изделий:
 - соединительные кабели, антенны и переходники для них, носители информации различных типов (аудио-, видеодиски, диски с программным обеспечением и драйверами, карты памяти), элементы питания;
 - чехлы, ремни, шнуры для переноски, монтажные приспособления, инструмент, документацию, прилагаемую к изделию.
4. Не подлежат гарантийному обслуживанию изделия с дефектами, возникшими вследствие:
 - неправильной транспортировки, установки или подключения изделия;
 - механических, тепловых и иных повреждений, возникших по причине неправильной эксплуатации с нарушением правил, изложенных в руководстве по эксплуатации, небрежного обращения или несчастного случая;
 - действия третьих лиц или непреодолимой силы (стихия, пожар, молния и т. д.);
 - попадания внутрь посторонних предметов, жидкостей, насекомых;
 - сильного загрязнения и запыления;
 - повреждения животными;
 - ремонта или внесения не санкционированных изготовителем конструктивных или схемотехнических изменений, как самостоятельно, так и неуполномоченными лицами;
 - отклонения параметров электрических сетей от Государственных Технических Стандартов (ГОСТов);
 - некорректного обновления программного обеспечения как самим пользователем, так и неуполномоченными лицами;
 - использования изделия не по назначению, в промышленных или коммерческих целях.
5. Недостатки товара, обнаруженные в период срока службы, устраняются уполномоченными на это ремонтными организациями (АСЦ). В течение гарантийного срока устранение недостатков производится бесплатно при предъявлении оригинала заполненного гарантийного талона и документов, подтвержда-

дающих факт и дату заключения договора розничной купли-продажи (товарный, кассовый чек и т.п.). В случае отсутствия указанных документов гарантийный срок исчисляется со дня изготовления товара.

6. Изготовитель не несет ответственности за возможный вред, прямо или косвенно нанесенный своей продукцией людям, домашним животным, имуществу в случае, если это произошло в результате несоблюдения правил и условий эксплуатации, хранения, транспортировки или установки изделия; умышленных или неосторожных действий потребителя или третьих лиц.
7. Гарантия не включает в себя подключение, настройку, установку, монтаж и демонтаж оборудования, техническое и профилактическое обслуживание, замену расходных элементов (карт памяти, элементов питания, фильтров и пр.).
8. Изготовитель не несёт ответственности за пропажу и искажение данных на съемных носителях информации, используемых в изделии.

Все поля в гарантийном талоне (информация о продавце, подпись покупателя) должны быть заполнены!

ГАРАНТИЙНЫЙ ТАЛОН

Изделие	Кофеварка Pioneer		
Модель/Model	CMA019 white		
Серийный номер / Serial number			
Версия/Version	V1Z05	Дата производства / Production date	05.2023
Срок гарантии	12 месяцев	Дата продажи	
Фирма продавец			
Адрес фирмы продавца			
Телефон фирмы продавца			
Печать фирмы продавца		Подпись продавца	

Изделие проверено, укомплектовано согласно инструкции, механических повреждений не имеет. Претензий нет. С условиями гарантийного обслуживания согласен.

pioneer-bt.ru

Pioneer