

Pioneer

Руководство Пользователя



СТИРАЛЬНАЯ МАШИНА
WM-140801M_SL / WM-248006BG

Уважаемый покупатель!

Благодарим Вас за выбор продукции PIONEER. Мы рады предложить Вам изделия, разработанные в соответствии с высокими требованиями к качеству и функциональности. Мы уверены, что Вы будете довольны приобретением изделия нашей фирмы.

Перед началом эксплуатации прибора внимательно прочитайте данное руководство, в котором содержится важная информация, касающаяся вашей безопасности, а также рекомендации по правильному использованию прибора и уходу за ним, чтобы предотвратить повреждение прибора из-за неправильного его использования.

Позаботьтесь о сохранности настоящего Руководства, используйте его в качестве справочного материала при дальнейшем использовании прибора.

СОДЕРЖАНИЕ

НАЗНАЧЕНИЕ	4
МЕРЫ БЕЗОПАСНОСТИ И ПРЕДОСТОРОЖНОСТИ.....	4
УСТРОЙСТВО И КОМПЛЕКТАЦИЯ	8
РАСПАКОВКА И УСТАНОВКА	9
ПАНЕЛЬ УПРАВЛЕНИЯ.....	16
ПОДГОТОВКА И СОРТИРОВКА БЕЛЬЯ	20
ТАБЛИЦА ПРОГРАММ СТИРКИ	22
СПЕЦИАЛЬНЫЕ РЕЖИМЫ СТИРКИ	23
ДОПОЛНИТЕЛЬНЫЕ ФУНКЦИИ	24
ПЕРВОЕ ВКЛЮЧЕНИЕ	27
ЧИСТКА И УХОД.....	30
УСТРАНЕНИЕ НЕИСПРАВНОСТЕЙ	36
КОДЫ ОШИБОК	40
ТРАНСПОРТИРОВКА И ХРАНЕНИЕ	41
БЕЗОПАСНАЯ УТИЛИЗАЦИЯ.....	41
ТЕХНИЧЕСКИЕ ХАРАКТЕРИСТИКИ.....	41
СЕРВИСНОЕ ОБСЛУЖИВАНИЕ	43

НАЗНАЧЕНИЕ

Стиральная машина предназначена для стирки, полоскания и отжима белья, одежды и других текстильных изделий из натуральных и синтетических тканей. Изделие можно использовать только для стирки и полоскания одежды и белья, имеющих соответствующую маркировку.

Стиральная машина предназначена только для использования в бытовых условиях жилой квартиры или загородного дома.

Запрещается промышленное или коммерческое применение стиральной машины, а также использование ее:

- в служебных столовых в магазинах, офисах и других организациях;
- на фермах;
- постояльцами в гостиницах, отелях и других гостиничных учреждениях;
- в учреждениях с полупансионом;
- в местах общего пользования в многоквартирных домах или прачечных.

Промышленное, коммерческое или любое другое нецелевое использование стиральной машины, а также обработка в ней любых материалов и изделий, не имеющих соответствующей маркировки, будет считаться нарушением условий надлежащей эксплуатации изделия.

Производитель не несет ответственности за любые повреждения и ущерб, возникшие в результате использования аппарата не по назначению или с нарушением правил эксплуатации.

МЕРЫ БЕЗОПАСНОСТИ И ПРЕДОСТОРОЖНОСТИ

Ваш новый прибор спроектирован таким образом, что при надлежащем уходе является безопасным и надежным. Внимательно прочитайте все инструкции по безопасности и предосторожности перед использованием прибора. Храните их поблизости для дальнейшего использования. Эти инструкции по безопасности снизят риск возникновения пожара, поражения электрическим током, серьезных травм или смерти людей или животных. При использовании прибора необходимо соблюдать приведенные ниже инструкции:

- Достаньте прибор из упаковки. Уберите и храните все упаковочные материалы в недоступном для детей месте, так как они могут представлять опасность.
- Стиральная машина разработана исключительно для бытового применения внутри помещений. Прибор не предназначен для использования вне помещений.
- Электрическая безопасность прибора гарантирована лишь в том случае, если он подключен к системе защитного заземления, смонтированной по всем правилам. В данном приборе используется заземляющий сетевой провод и вилка с заземляющим контактом. Вилка подсоединяется к розетке, которая должна быть правильно заземлена. Если вы не можете подключить прибор к соответствующей розетке, обратитесь к специалисту-электрику. Не пытайтесь самостоятельно переделать вилку или розетку. Запрещается выполнять заземление устройства на газовые, водопроводные, отопительные трубы, телефонные линии.

- Для дополнительной защиты в цепи питания целесообразно установить устройство защитного отключения (УЗО) с номинальным током срабатывания, не превышающим 30 мА. Для правильной установки УЗО обратитесь к специалисту.
- Розетка должна находиться в непосредственной близости от стиральной машины, чтобы в случае необходимости можно было немедленно отключить прибор от электросети.
- Отсоединяйте шнур питания, взявшись за вилку шнура, а не за сам шнур.
- Должна быть предусмотрена возможность отключения прибора от сети электропитания путем отсоединения его от розетки или с помощью многополюсного выключателя, установленного перед розеткой в соответствии с правилами подключения.
- Данный прибор требуется подключать в электрическую цепь, рассчитанную на энергопотребление не менее 10 А. Чтобы избежать перегрузки сети при использовании данного прибора, не допускайте одновременной его работы в одной и той же электрической цепи с другими приборами с большой номинальной мощностью.
- Запрещается управлять включением и выключением прибора с помощью внешнего таймера, устройства дистанционного управления или регулировки мощности.
-  При подключении устройства к электрической сети запрещается использовать переходники и разветвители.
- При подключении прибора к электросети не рекомендуется использовать удлинитель, однако если это необходимо, убедитесь, что удлинитель рассчитан на потребляемую мощность прибора и обеспечивает надежное заземление.
- Следите за тем, чтобы электрошнур не перекручивался, не перегибался, не пережимался, не соприкасался с острыми предметами, углами и кромками мебели или горячими поверхностями. Не допускайте повреждения изоляции сетевого шнура.
- Запрещено использовать изделие с поврежденным шнуром электропитания. Неисправный шнур должен быть заменен специалистами авторизованного сервисного центра.
- Не подключайте устройство к электрической розетке, если у вас мокрые руки.
- Не пользуйтесь этим прибором, если у вас мокрые руки или вы стоите босиком.
- Перед выполнением любых операций по чистке и уходу изделия необходимо отключать прибор от электросети, извлекая вилку сетевого шнура из розетки.
- Не допускайте, даже во время хранения, охлаждения стиральной машины ниже 0°C. Если остатки воды внутри элементов стиральной машины замерзнут, это приведет к повреждению устройства. Условия гарантийного обслуживания на такие повреждения не распространяются.
- Во избежание поражения электрическим током запрещается использовать прибор в помещениях с высокой влажностью (например, в ванной комнате, в сырых подвальных помещениях), в непосредственной близости от душа, ванны, умывальника, бассейна, других емкостей с водой или источников влаги.
- Запрещается мыть прибор водой или разбрызгивать на него воду.
- Вентиляционные отверстия в днище не должны перекрываться коврами и/или иными напольными покрытиями.

- При подключении прибора к водопроводу необходимо использовать новые шланги, поставляемые с изделием, либо другие новые шланги, поставляемые авторизованными сервисными центрами. Использование старых или бывших в употреблении шлангов недопустимо.
- Регулярно проверяйте соединения шлангов для подачи воды, чтобы убедиться, что они герметичны и не протекают.
- Не включайте прибор, если отсутствуют или сломаны какие-либо его детали.
- Не включайте прибор, пока не убедитесь, что:
 - Прибор установлен в соответствии с инструкциями по установке;
 - Все соединения для подачи воды, слива, питания и заземления соответствуют всем местным нормам и/или другим применимым нормам и требованиям.
- Запрещается разбирать, вносить изменения в конструкцию или ремонтировать прибор самостоятельно. В случае возникновения неисправностей следует обращаться только в авторизованные сервисные центры.
- Поврежденные детали должны быть заменены только на оригинальные запасные части.
- Неквалифицированный ремонт может привести к нарушению работоспособности прибора, травмам и повреждению имущества. Кроме того, это лишит вас права гарантийного обслуживания.
- Запрещается использование любых аксессуаров, кроме рекомендованных производителем.
- Запрещается превышать максимально допустимую загрузку сухого белья согласно техническим характеристикам изделия.
- Запрещается стирать изделия из стеклоткани, стекловаты, либо ткани, содержащие драпировку из стеклопластика, т.к. частицы стеклянных волокон могут остаться внутри машины, а затем прикрепиться на белье и одежду во время последующих стирок, что в дальнейшем может вызывать раздражение кожи и аллергическую реакцию.
- Перед загрузкой в барабан необходимо проверять стираемые вещи на наличие в карманах и складках различных предметов: спичек, зажигалок, монет, заколок и прочих предметов, которые могут нанести вред стиральной машине или вызвать ее неисправность.
- Запрещается стирать в машине ковры, ковровые изделия и другие подобные крупногабаритные изделия.
- Всегда следуйте инструкциям по уходу за тканью, рекомендованным производителем одежды. Не стирайте предметы, на которых нет этикетки для стирки, и не стирайте предметы, которые не предназначены для машинной стирки.
- Запрещается вмешиваться в процесс стирки во время выполнения программы: пытаться открывать дверцу загрузочного люка, заливать самостоятельно воду, отключать от электросети во время работы, производить какие-либо действия, которые могут внести неисправность в стиральную машину и вывести ее из рабочего состояния.
- Прежде чем открывать дверцу, убедитесь, что в барабане нет воды и индикатор блокировки дверцы не горит. Не пытайтесь открыть дверцу, если на панели управления горит индикатор блокировки дверцы.
- Никогда не открывайте дверцу с силой и не используйте ее в качестве ступеньки.
- Пожалуйста, правильно закрывайте загрузочную дверцу. Если ее трудно закрыть, проверьте, не застряло ли белье в уплотнителе дверцы.

- Запрещается забираться на стиральную машину, облакачиваться на нее или виснуть на ней, либо ее выступающих частях. Не позволяйте никому, даже кошкам, взбираться, опираться или висеть на какой-либо части прибора, включая любые выступающие компоненты, такие как дверца прибора или выдвижной загрузочный лоток.
- Никогда не ставьте на машину другие приборы, такие как микроволновая печь и/или варочная панель.
- Держите машину подальше от открытого огня (свечей, кухонных плит), отопительных приборов (батареи отопления, печей, каминов), баллонов со сжиженным газом.
- Никогда не размещайте на машине баллоны под давлением.
- Не стирайте вещи, которые были предварительно очищены, промыты, замочены или испачканы бензином, растворителями для химической чистки, другими легковоспламеняющимися или взрывоопасными веществами, поскольку они выделяют пары, которые могут воспламениться или взорваться.
- Не добавляйте в воду для стирки бензин, растворители для химической чистки или другие легко воспламеняющиеся или взрывоопасные вещества. Эти вещества выделяют пары, которые могут воспламениться или взорваться.
- Средства для смягчения ткани или аналогичные средства следует использовать в соответствии с инструкциями по применению этих средств.
- Во время стирки температура воды повышается до очень высокого значения.
- Соблюдайте осторожность при откачке горячего раствора моющего средства.
- Не заливайте воду во время цикла стирки вручную.
- Запрещено использовать для чистки прибора моющие средства, содержащие агрессивные химические растворители, абразивные чистящие средства, металлические предметы, средства для очистки стекол. Протирайте поверхность изделия чистой влажной тряпкой. Используйте только мягкие нейтральные моющие средства.

Осторожно, дети!

- Очень маленьких детей (0-3 года) не следует подпускать к прибору. Маленьких детей (3-8 лет) без постоянного присмотра следует держать подальше от прибора.
- Данный прибор может эксплуатироваться детьми старше 8 лет, и лицами с ограниченными физическими, сенсорными или умственными способностями, или с недостаточным опытом при условии нахождения под присмотром лица, отвечающего за их безопасность, и после получения соответствующих инструкций, позволяющих им безопасно эксплуатировать электроприбор и дающих им представление об опасности, сопряженной с его эксплуатацией.
- Не подпускайте домашних животных к прибору.
- Не позволяйте детям и домашним животным (особенно кошкам) играть на приборе или внутри него. Не позволяйте детям и домашним животным виснуть на открытой дверце, либо других выступающих частях стиральной машины.
- Не допускайте детей и домашних животных к прибору, когда его дверца открыта.
- При использовании прибора вблизи детей необходим тщательный присмотр за детьми.

- Убедитесь, что в приборе задействованы все функции защиты от детей, и обязательно выключайте прибор, когда он не используется.
- Чистка и техническое обслуживание не должны выполняться детьми без присмотра.
- Чтобы снизить риск отравления или химических ожогов, храните все средства для стирки (включая моющие средства, отбеливатель, кондиционер для белья и т.д.) в недоступном для детей месте.

Несоблюдение мер безопасности может привести к поражению электрическим током, травмам и пожару. Кроме того, повреждения прибора, возникшие в результате ненадлежащего использования стиральной машины, снимают ее с гарантийного обслуживания.

Производитель не несет ответственности за любые последствия и ущерб, возникшие вследствие неправильного использования прибора, использования его не по назначению или несоблюдения мер предосторожности и безопасности.

УСТРОЙСТВО И КОМПЛЕКТАЦИЯ

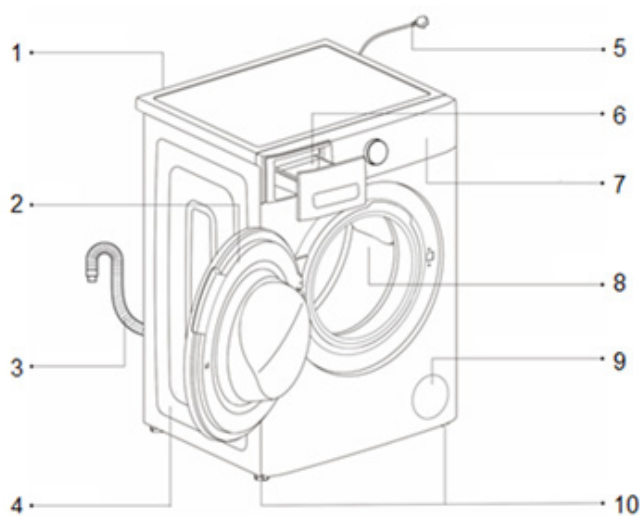

1. Клапан подачи воды
2. Дверца загрузочного люка
3. Сливной шланг
4. Корпус стиральной машины
5. Шнур электропитания с вилкой
6. Лоток для моющих средств
7. Панель управления
8. Барабан
9. Крышка сливного фильтра
10. Регулируемые ножки

В комплекте с машиной поставляются:

1. Заливной шланг



2. Гаечный ключ



3. Заглушки, 4 шт.



4. Руководство по эксплуатации
5. Гарантийный талон

РАСПАКОВКА И УСТАНОВКА

ВНИМАНИЕ!

Установка, включая подключение к водопроводу и канализации, а также к электрической сети, должна производиться квалифицированными специалистами.

Не подпускайте детей к месту распаковки и установки прибора.

Безопасность при установке

- Установку следует выполнять в соответствии с действующими местными нормами и правилами.
- Запрещается подключать стиральную машину с механическими повреждениями, как внешними, так и внутренними.
- Перед любой операцией по установке прибор должен быть отключен от электросети – существует опасность поражения электрическим током.
- Для установки изделия требуется ровная, прочная, чистая поверхность пола, которая не боится нагрева, вибрации, с достаточной вентиляцией под днищем изделия. Убедитесь, что вентиляционные отверстия в основании прибора (если таковые имеются в вашей модели) не закрыты ковром или другим материалом.
- После установки прибора в рабочее положение убедитесь, что прибор выровнен надлежащим образом. В противном случае отрегулируйте высоту ножек.
- Выбирайте место установки таким образом, чтобы ничто не препятствовало полному открытию дверцы загрузочного люка.
- Если стиральная машина была перемещена из других температурных условий, после установки выдержите ее несколько часов в новых условиях перед первым запуском, чтобы температура изделия была выравнена с окружающей температурой помещения.
- Включайте прибор только после завершения установки и выполнения всех подключений.

Распаковка

- Достаньте стиральную машину из упаковки.

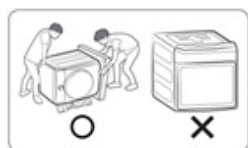

- Снимите амортизирующее дно, не наклоняя машину вперед. Кладите машину на боковую сторону, чтобы освободить ее от упаковочных материалов, делайте это осторожно, чтобы не уронить и не повредить ее. Запрещается класть машину на переднюю лицевую или заднюю сторону.
- После распаковки стиральной машины следует убедиться в ее целостности и отсутствии повреждений, которые она могла получить во время транспортировки, а также проверить наличие всех комплектующих (см. раздел «Устройство и комплектация»). При обнаружении повреждений или недостачи комплектующих следует отложить установку машины и немедленно связаться с продавцом товара.

- После окончания установки все упаковочные материалы следует убрать подальше от маленьких детей, т.к. они могут представлять для них угрозу получить травмы или задохнуться в упаковочных материалах.

Перемещение



- Всегда соблюдайте меры предосторожности при перемещении. Прибор имеет большой вес, во избежание травм перемещение и установку стиральной машины должны выполнять не менее двух человек. Во время переноски машины наклоняйте ее назад, при этом один человек должен стоять позади машины и держать ее за выступающую часть верхней крышки, а другой должен держать машину под днищем спереди.
- Во время распаковки и установки во избежание нанесения травм следует использовать защитные перчатки и закрытую обувь.
- При перемещении не поднимайте прибор за ручки или ящик для моющих средств. Поднимайте его только за столешницу или верхнюю крышку. Во время транспортировки на тележке запрещается облакачивать машину передней стороной на раму тележки.

Снятие транспортировочных болтов

Стиральная машина поставляется с транспортировочными болтами, предназначенными для защиты изделия во время транспортировки. Перед установкой и эксплуатацией болты необходимо извлечь, а на их место поставить пластиковые заглушки, поставляемые в комплекте.

Если вместе с прибором была приобретена какая-либо подставка, ее необходимо сначала установить, прежде чем откручивать транспортировочные болты. Пожалуйста, ознакомьтесь с инструкциями по установке подставки.

ВНИМАНИЕ:

Если транспортировочные болты не снять перед установкой и началом эксплуатации, то это может вызвать повреждение стиральной машины.

С помощью гаечного ключа, поставляемого в комплекте, ослабьте транспортировочные болты (А), затем полностью выкрутите и извлеките вместе с распорными втулками (В). Закройте отверстия, где были установлены болты, заглушками (С).

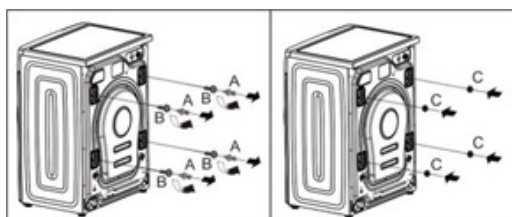

Во время откручивания болтов иногда распорные втулки падают внутрь машины, их можно извлечь, наклонив машину вперед и подняв их с пола внутри основания машины.

Сохраняйте транспортировочные болты и распорные втулки в надежном месте на протяжении всего срока службы. Если в будущем изделие придется транспортировать, то транспортировочные болты и распорные втулки следует установить на свои места, чтобы заблокировать барабан во избежание внутренних повреждений.



Выбор места установки

Во время установки следите за тем, чтобы прибор не повредил кабель питания – это может привести к возгоранию или поражению электрическим током.

Машину следует устанавливать на твердом и ровном полу, никогда не ставьте машину на мягкий ковер или на деревянный пол.

Не устанавливайте машину на самодельную подставку. Если место установки изменить невозможно, то подставку по мере необходимости потребуются усовершенствовать, например, увеличить размер, закрепить кронштейнами. При работе машина может немного перемещаться по подставке, особенно мокрой, поэтому существует риск того, что машина упадет с подставки в процессе работы. Изделие должно быть установлено в помещении с оборудованным сливом воды.

Запрещается устанавливать машину над отверстием открытого дренажа.

Запрещается устанавливать и эксплуатировать изделие в помещениях, где температура опускается ниже 5°C или поднимается выше 35°C, а также в помещениях с повышенной влажностью или плохой вентиляцией. Не устанавливайте прибор в ванной комнате.

Запрещается устанавливать прибор на открытом воздухе, даже в защищенном месте, поскольку оставлять его под воздействием влаги, дождя и грозы может быть очень опасно.

Не подвергайте прибор воздействию едких или взрывоопасных газов. (например, пыли, пара и газа и т.д.).

При установке прибора убедитесь, что четыре ножки устойчивы и опираются на пол, отрегулируйте их по мере необходимости и убедитесь, что прибор идеально выровнен с помощью уровня.

Запрещается устанавливать стиральную машину:

- В местах с повышенной влажностью, где на стиральную машину могут попадать влага, дождь и другие осадки (это может привести к поражению электрическим током);
- На неровных или неустойчивых поверхностях, на деревянных полках, в шкафах и т.п. (это может вызвать сильную вибрацию и шум или опрокидывание машины);
- В местах попадания прямых солнечных лучей (это может привести к деформации деталей машины и неисправностям в ее работе);
- В помещении, где температура может опускаться ниже нуля;
- Вдали от розетки. Розетка должна быть в легкой доступности стиральной машины.

Вокруг стиральной машины должно быть обеспечено достаточное свободное пространство:

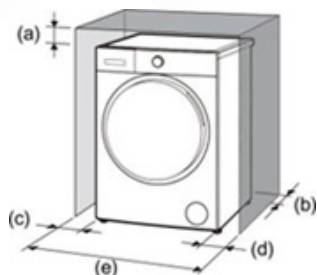

- (a) – не менее 3 см сверху;
- (b) – не менее 5 см сзади;
- (c) – не менее 5 см слева;
- (d) – не менее 5 см справа;
- (e) – не менее 70 см по ширине.

ВНИМАНИЕ

Не допускайте возможности контакта металлических частей стиральной машины с металлическими мойками или другими приборами.

Выравнивание прибора

В приборе используются высокие скорости отжима для удаления воды в конце цикла стирки. Важно, чтобы прибор стоял ровно и ножки прибора с одинаковым давлением прижимались к полу. Это поможет обеспечить максимально тихую работу прибора с наименьшей вибрацией.

Выполните следующие действия:

- Установите стиральную машину на ее постоянное место.
- Если пол неровный, отрегулируйте высоту ножек машины так, чтоб ее выровнять. Не пытайтесь выровнять машину, подкладывая что-либо под ножки машины.
- Не выдвигайте ножки более, чем это необходимо. Чем больше выдвинуты ножки, тем больше вибрирует машина во время работы. Начинайте выравнивание с полностью вкрученных внутрь машины ножек и увеличивайте высоту ножек, где это необходимо.
- Надавите на каждый угол верхней части прибора, чтобы убедиться, что прибор не "раскачивается". Не должно быть никаких "прогибов" или перемещений. Все ножки прибора должны равномерно прижиматься к полу. Это так же важно, как и ровное положение прибора для предотвращения вибрации.

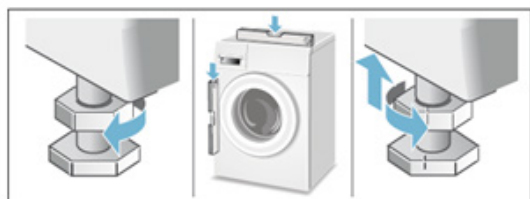

- Определив ножку, высоту которой нужно увеличить, попросите другого человека приподнять машину, чтобы снять нагрузку с этой ножки. Поворачивайте ножку, чтобы выкручивать ее вниз, увеличивая таким образом высоту угла стиральной машины со стороны выкручиваемой ножки.
- Для выравнивания машины рекомендуется использовать строительный уровень. С помощью уровня на верхней крышке отрегулируйте ножки таким образом, чтобы передняя, задняя и боковые стороны находились на одной высоте.

- Нажмите сверху на каждый угол стиральной машины, чтобы убедиться, что она стоит устойчиво. Машина не должна «поддаваться» или двигаться. Все четыре ножки должны равномерно давить на пол для предотвращения вибрации.



- После выравнивания машины следует зафиксировать ножки в нужном положении, закрутив контргайки гаечным ключом, поставляемым в комплекте, вплотную к днищу машины. Во время фиксации следите, чтобы высота ножек не изменилась, придерживайте ножки во время закручивания контргайки.

Подключение к водопроводу

- Перед подключением к водопроводу убедитесь в чистоте воды, в отсутствии механических примесей. Если водопроводные трубы новые или не использовались длительное время, во избежание попадания ржавчины внутрь машины и засора ее впускного фильтра, перед присоединением машины следует слить воду из труб, пока она не станет чистой. Далее подключите шланг подачи воды.
- Запрещается использовать загрязненную воду с песком, ржавчиной или илом. Для предварительной очистки воды вам может потребоваться установка дополнительных фильтров тонкой очистки воды (в комплект поставки такие фильтры не входят).
- Рабочее давление воды в точке подключения к водопроводной сети должно находиться в диапазоне допустимых значений: минимальное 0,3 бар (0,03 МПа) и максимальное 10 бар (1 МПа).
- При установке шланга не перекручивайте, не сдавливайте, не модифицируйте и не обрезайте шланг. Не допускайте его натяжения, во избежание повреждения. Он должен свободно двигаться на изгибах.

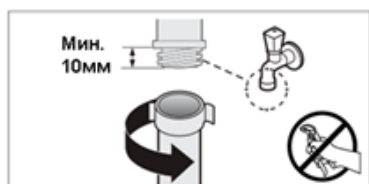

- Присоедините один конец шланга подачи воды к крану с холодной водой и затяните его рукой.

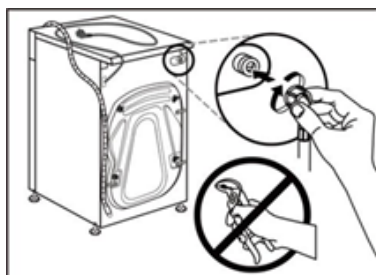

- Присоедините другой конец шланга подачи воды к клапану для подачи воды на задней стенке стиральной машины и затяните его рукой.
- Медленно откройте водопроводный кран и убедитесь, что нет протечек.
- В процессе эксплуатации регулярно проверяйте шланг на отсутствии видимых утечек.

ВНИМАНИЕ

Запрещается скручивать, натягивать, изменять, разрезать подающий шланг.

Запрещается использовать инструмент при соединениях подающего шланга к подающему крану и стиральной машине.

Гидравлическое давление в водопроводе должно быть в диапазоне от 0,03 МПа до 1 МПа. Если гидравлическое давление водопровода превышает, или может превышать максимально допустимое, требуется дополнительная установка редуктора давления.

Если длина шланга подачи воды недостаточна, необходимо обратиться к специалисту или в специализированный магазин.

Запрещается использовать бывший в употреблении шланг.

Подключение сливного шланга

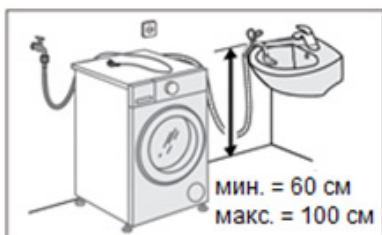

- Точка слива должна располагаться на высоте не менее 60 см и не более 100 см от пола.
- Мы не рекомендуем использовать удлинители сливных шлангов. В случае крайней необходимости удлинитель должен иметь тот же диаметр, что и оригинальный шланг, и суммарно со шлангом не должен превышать 250 см в длину.

ВНИМАНИЕ

Запрещается скручивать, вытягивать, перегибать сливной шланг. Не рекомендуется удлинять сливной шланг. Если без этого нельзя обойтись, следует использовать удлинительный шланг такого же диаметра, как оригинальный шланг, длина удлинительного шланга не должна превышать 250 см.

Слив в стояк

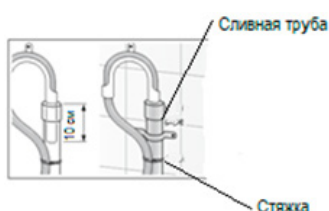
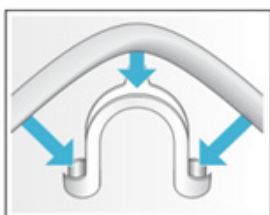

- Зафиксируйте сливной шланг на изогнутом держателе на расстоянии приблизительно 10 см от конца шланга, как показано на рисунке (держатель в комплект поставки не входит и приобретается отдельно в магазинах, торгующих стиральными машинами). Вставьте свободный конец сливного шланга в сливную трубу. Зафиксируйте держатель и шланг нейлоновой стяжкой или иным способом для недопущения высвобождения шланга из трубы во время работы стиральной машины.

ВНИМАНИЕ

Убедитесь, что сливной шланг надежно закреплен в сливной трубе и его конец не опущен в сливную трубу слишком глубоко (более 15 см). Если конец шланга будет опущен в сливную трубу слишком глубоко, это может привести к самопроизвольному сливу воды, т.е. к постоянному опустошению стиральной машины при её наполнении.

Слив в сифон

Сифон должен иметь специальный патрубок для подключения к стиральной машине.

Закрепите сливной шланг на сифоне раковины с помощью хомута для шланга диаметром 20-44 мм (можно приобрести в магазине) и зафиксируйте.



ВНИМАНИЕ

Перед присоединением шланга убедитесь, что с патрубка сифона сняты все заглушки.

Слив в раковину

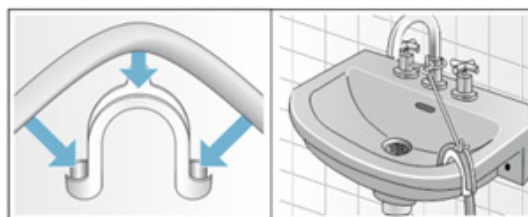

При использовании слива в раковину убедитесь, чтобы слив не был закрыт пробкой, конец сливного шланга не должен касаться стока воды из раковины. Вода должна свободно и достаточно быстро уходить из раковины. Надежно закрепите держатель с шлангом на раковине.

ВНИМАНИЕ:

При стирке при высоких температурах существует риск ожога, если вы прикоснетесь к горячей пене в раковине. Не дотрагивайтесь до горячей пены!

Если конец сливного шланга окажется ниже уровня сливаемой воды в раковине, то сливаемая вода может быть засосана обратно в стиральную машину и может повредить прибор или текстиль. Убедитесь, что сливное отверстие раковины не засорено и вода быстро стекает из раковины.

Подключение к электросети

ВНИМАНИЕ

При работе с электроприбором всегда существует риск получения травмы, ожогов, поражения электрическим током, пожара или повреждения прибора! Выполняйте все требования электробезопасности, приведенные здесь и в разделе «Меры безопасности и предосторожности».

- Перед подключением убедитесь, что технические характеристики электросети соответствуют техническим параметрам изделия, в противном случае необходимо обратиться к услугам специалистов по подключению бытовых стиральных машин.
- Подключайте прибор только в установленную надлежащим образом электророзетку с заземлением. Стиральная машина должна быть надежно заземлена.
- Розетка должна быть совместима с вилок стиральной машины. Если это не так, замените розетку или вилок, обратившись к квалифицированному электрику.
- Запрещается использование переходников и разветвителей.
- Подключайте вилок сетевого кабеля в розетку только по окончании полной установки прибора.
- Убедитесь, что после установки прибора имеется свободный доступ к розетке для подключения и отключения вилки.

ПАНЕЛЬ УПРАВЛЕНИЯ

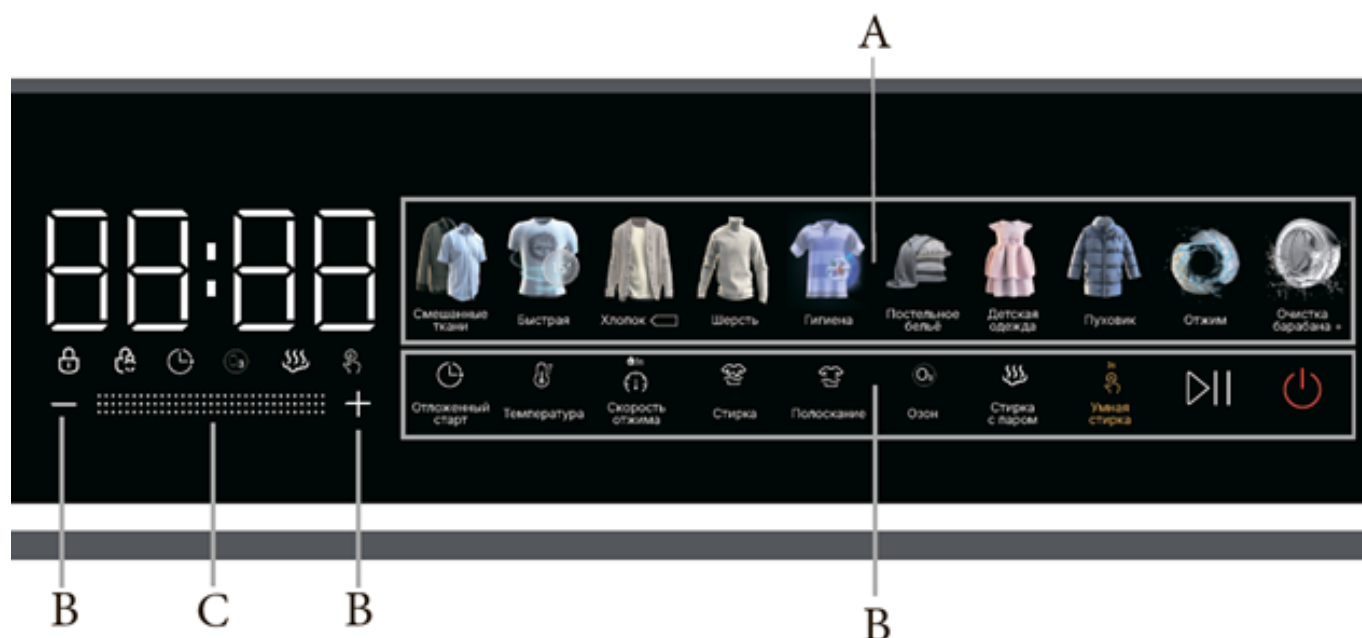

А – Группа кнопок программ стирки

Нажмите кнопку включения/выключения стиральной машины , и удерживайте ее нажатой некоторое время, чтобы включить машину, а затем выберите необходимую программу стирки, нажав

соответствующую кнопку в этой области кнопок. Загорится индикатор выбранной программы стирки, а на экране отображается время ее выполнения по умолчанию (см. таблицу программ стирки).

В – Группа кнопок основных и дополнительных функций

Отложенный старт

Кнопка включения функции отложенного старта программы. Нажимайте эту кнопку, чтобы установить время отложенного старта программы с шагом в один час. Подробное описание смотрите в разделе «Дополнительные функции».

Температура

Кнопка выбора температуры стирки. Нажимайте, чтобы изменить температуру стирки для текущего рабочего цикла. При выборе температуры индикатор соответствующего значения температуры отображается на цифровом дисплее.

Скорость отжима

Кнопка выбора скорости отжима / включения блокировки от детей.

- Предназначена для выбора скорости вращения барабана во время отжима. Выбранное значение будет отображаться на цифровом дисплее.
- Для включения блокировки от детей, после запуска программы нажмите и удерживайте три секунды кнопку Скорость отжима. На дисплее появится соответствующий символ . См. раздел «Дополнительные функции».

Полоскание

Кнопка выбора числа полосканий. Нажимайте эту кнопку, чтобы изменить число полосканий для текущего рабочего цикла. Выбранное значение отображается на цифровом дисплее.

Озон

Кнопка включения функции обработки озоном.

Нажмите эту кнопку, чтобы выбрать функцию обработки озоном. Обработка выполняется после завершения последнего цикла отжима.

Нажмите эту кнопку и удерживайте ее нажатой некоторое время, чтобы напрямую запустить процедуру обработки озоном.

Для некоторых программ стирки выбрать функцию обработки озоном невозможно.

См. подробнее в разделе «Дополнительные функции».



Стирка с паром

Кнопка обработки паром. Нажмите, чтобы установить цикл обработки паром. Подробное описание смотрите в разделе «Специальные режимы стирки».

Умная стирка

Нажмите эту кнопку, когда машина отключена или находится в режиме ожидания, и удерживайте ее нажатой 3 секунды, чтобы запустить цикл умной стирки. Подробное описание смотрите в разделе «Специальные режимы стирки».

▶|| – Кнопка начала/приостановки цикла стирки.

- Поле выбора программы стирки и установки ее параметров нажмите и удерживайте кнопку **▶||**, на дисплее появится символ , программа запустится, дверца загрузочного люка заблокируется.
- Повторное нажатие и удержание кнопки приведет к остановке программы. Если символ  исчезнет, дверцу загрузочного люка можно будет открыть, вещи можно будет добавить или убрать.
- Для возобновления цикла стирки с того момента, на котором он был приостановлен, снова нажмите кнопку **▶||**. Подробное описание смотрите в разделе «Дополнительные функции».

+ и -

Кнопки позволяют скорректировать длительность цикла стирки. Текущая длительность цикла стирки отображается на цифровом дисплее. Для некоторых программ стирки скорректировать длительность цикла стирки невозможно.

С – Основной дисплей

Дисплей помогает при настройке программы стирки. Кроме того, на нем отображается различная полезная информация.

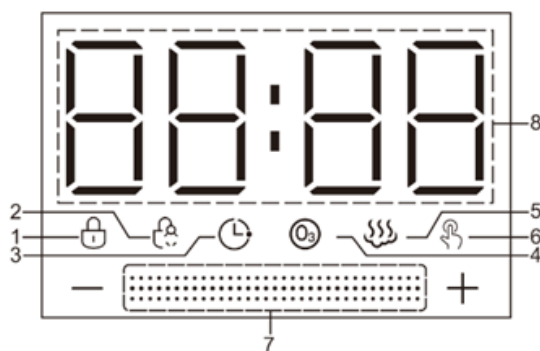

1. – Блокировка дверцы

Загоревшийся световой индикатор указывает на то, что дверца загрузочного люка заперта. Во избежание каких-либо повреждений подождите, пока световой индикатор погаснет, прежде чем открывать дверцу.

Чтобы открыть дверцу во время выполнения цикла стирки, нажмите и удерживайте кнопку **▶||**. Стирка приостановится. Если индикатор блокировки дверцы погаснет, то дверца может быть открыта.

2. – Блокировка от детей

Загоревшийся световой индикатор указывает на то, что функция блокировки от детей активирована, дверца загрузочного люка и панель управления заблокированы. Единственная доступная функция

при активированной блокировке от детей – выключение стиральной машины посредством кнопки включения/выключения .

3. – Отложенная стирка

Загоревшийся световой индикатор указывает на то, что активирована функция отложенной стирки. На цифровом дисплее отобразится обратный отсчет до окончания выбранного цикла стирки.

4. – Обработка озоном

Загоревшийся световой индикатор указывает на то, что активирована функция обработки белья озоном.

5. – Пар

Загоревшийся индикатор указывает на то, что функция обработки паром активирована.

6. – Умная стирка



Загоревшийся индикатор указывает на то, что выбрана программа умной стирки в одно нажатие (см. раздел «Специальные режимы стирки»).

7. Индикатор хода выполнения программы стирки

Во время стирки на полосе индикатора условно отображается ход выполнения и оставшееся время работы программы.

8. Цифровой дисплей

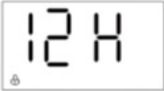
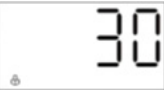
В зависимости от выполняемой операции на дисплее могут отображаться различные параметры:

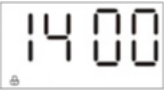
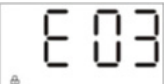

	- оставшееся время цикла стирки;
	- время до окончания стирки с отложенным стартом;
	- установленная температура воды при стирке;
	- длительность стирки;
	- число полосканий;
	- скорость отжима;
	- код неисправности.

ПОДГОТОВКА И СОРТИРОВКА БЕЛЬЯ

ВНИМАНИЕ:

При неправильной подготовке белья существует риск повреждение стиральной машины и/или ткани!

Рекомендации по подготовке белья

-  Извлеките из карманов белья все посторонние предметы, булавки, скрепки, кольца, монеты, ключи, зажигалки, спички, бумажки, салфетки, песок и прочий мусор. Бумага и бумажные салфетки скорее всего разорвутся на фрагменты во время стирки, которые придется убирать с одежды вручную.
- Застегните молнии и пуговицы на наволочках, пододеяльниках и т.д.
-  Для защиты особо деликатных изделий таких, как колготы, кружевные занавески, мелкие вещи и т.п., следует стирать в сетчатом мешке, предназначенном для стирки.
- Пояса и одежду с крючками следует также стирать в сетчатом мешке для стирки, чтобы они не зацепились и не повредили другую одежду.
- Перед стиркой бюстгалтеров с косточками убедитесь, что им подходит машинная стирка. Если косточка во время стирки выпадет из бюстгалтера, она может выскочить из барабана через отверстие в нем, повредив таким образом детали. В любом случае стирайте такие изделия в сетчатом мешке для стирки
- Некоторые вещи такие, как вязаные изделия, свитера, толстовки, брюки, футболки, следует стирать вывернув на изнанку.

ПРИМЕЧАНИЕ:

Вместо сетчатого мешка для стирки можно использовать наволочку, застегнутую на молнию или на все пуговицы.

ВНИМАНИЕ:

Необходимо удалить из одежды все металлические и острые предметы, такие как монеты, скрепки, иглы, гвозди и т.п. Они могут повредить детали, заблокировать работу вращающихся частей стиральной машины, вызвать серьезные повреждения, что будет являться нарушением правил эксплуатации и безопасности, изложенных в инструкции!

Рекомендации по сортировке белья

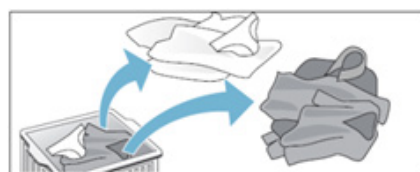

- Сортируйте белье по цвету, степени загрязнения и температурному режиму стирки.
- Учитывайте, что некоторые изделия могут обесцвечиваться в результате стирки.
- Новые цветные вещи следует стирать отдельно, чтобы они не окрасили остальные. Не стирайте новые вещи разных цветов вместе.
- Белые вещи следует стирать отдельно от остального, в противном случае они могут изменить цвет и подкраситься.
- Деликатные ткани и вещи лучше стирать отдельно.
- В барабан лучше загружать вещи разного размера, чтобы машине было легче распределить их равномерно во время стирки и отжима.

ПРИМЕЧАНИЕ:

Не стирайте вещи, сильно загрязненные маслом, жиром или другими веществами, содержащими жиры. Это может привести к повреждению резиновых деталей стиральной машины. Перед загрузкой таких изделий в стиральную машину необходимо произвести их предварительную стирку вручную.

Степени загрязнения

- **ЛЕГКОЕ ЗАГРЯЗНЕНИЕ.** Отсутствие загрязнений и пятен, при этом одежда может впитать запахи. Такую степень загрязнения обычно имеет летняя одежда, футболки, рубашки, блузки. Легкое загрязнение имеют обычно гостевое белье, полотенца, которые требуется освежить.
- **ОБЫЧНОЕ ЗАГРЯЗНЕНИЕ.** Наличие загрязнения или несколько легких пятен. Такую степень загрязнения обычно имеют футболки, рубашки, блузки, надетые не один раз, в которых долго ходили. Кроме того, обычное загрязнение имеют кухонные полотенца, полотенца для рук, постельное белье, которое использовалось около недели или чуть дольше, а также занавески, шторы, не стиранные примерно полгода.
- **СИЛЬНОЕ ЗАГРЯЗНЕНИЕ.** Наличие сильного загрязнения и видимых пятен или разводов. Такую степень загрязнения обычно имеют кухонные полотенца, текстильные салфетки, детские вещи, детская уличная или спортивная одежда с пятнами от грязи и травы. Также такую степень загрязнения может иметь верхняя одежда, комбинезоны, джинсы или другая одежда для активной деятельности на улице.

Сортировка одежды по этикеткам

Этикетки на одежде и других текстильных изделиях содержат информацию о подходящих режимах стирки, температуре стирки и глажения. Рекомендуется сортировать белье в соответствии обозначениями на этикетках:

 Режим стирки	 Обычная машинная стирка	 Щадящая машинная стирка	 Деликатная машинная стирка	 Ручная стирка	 Машинная стирка запрещена	 Отжим запрещен
 Температура стирки	 30°C	 40°C	 50°C	 60°C	 70°C	 95°C

Отбеливание	Любой отбеливатель	Отбеливание без хлора	Отбеливание с хлором	Отбеливание запрещено
Тип сушки в барабане	Обычная сушка	Щадящая сушка	Бережная сушка	Сушка в стиральной машине запрещена
Температура сушки в барабане	Сильный нагрев	Средний нагрев	Слабый нагрев	Нагрев запрещен
Тип сушки	На веревке	Без отжима	Горизонтальная сушка	Сушка в тени
Глажение	Сильный нагрев	Средний нагрев	Слабый нагрев	Не гладить
Химчистка	Любой реагент	Тетрахлорэтилен и углеводородные растворители	Только углеводородные растворители	Не подвергать химчистке

ТАБЛИЦА ПРОГРАММ СТИРКИ

Программа	Назначение	Максимальная загрузка (кг)	Допустимая температура нагрева воды (°C)	Скорость отжима (об/мин)	Возможность обработки паром
		Стирка			
Смешанные ткани	Смешанная стирка тканей из хлопка, льна и химических волокон.	8	-, 20, 30, 40, 60	-, 500, 700, 900, 1200, 1400	+
Быстрая	Быстрая стирка небольшого количества слабозагрязненной одежды.	1	-, 20, 30, 40	-, 500, 700, 900	+
Хлопок	Стирка хлопчатобумажных и льняных изделий.	8	-, 20, 30, 40, 60	-, 500, 700, 900, 1200, 1400	+

Программа	Назначение	Максимальная загрузка (кг)	Допустимая температура нагрева воды (°C)	Скорость отжима (об/мин)	Возможность обработки паром
		Стирка			
Шерсть	Стирка шерстяных изделий, подлежащих машинной стирке.	1	–, 20, 30, 40	–, 500, 700	–
Гигиена	Стирка одежды, требующей обеззараживания и удаления аллергенов.	3	60, 85	–, 500, 700, 900, 1200	–
Постельное бельё	Стирка крупных изделий, таких как одеяла, шторы или покрывала.	6	60	–, 500, 700, 900, 1200	–
Детская одежда	Стирка детской одежды.	5	–, 20, 30, 40, 60, 85	–, 500, 700, 900, 1200	+
Пуховик	Стирка пуховых изделий, допускающих машинную стирку.	2	–, 20, 30, 40	–, 500, 700, 900	+
Отжим	Только отжим.	11	–	–, 500, 700, 900, 1200	–
Очистка барабана	Только для чистки барабана, не кладите в него белье.	–	85	700	–
Умная стирка	Режим умной стирки для повседневной стирки в одно нажатие.	5	30 40	900	–

ПРИМЕЧАНИЯ:

Параметры программ приготовления приведены в информационных целях. Они могут меняться в различных версиях изделия.

Время выполнения программы зависит от установленных параметров, температуры водопроводной воды и степени загрузки барабана. Приблизительное время выполнения отображается на цифровом дисплее панели управления после выбора необходимых параметров стирки.

Функция отложенного старта стирки доступна для всех программ стирки, кроме программ Умная стирка.



СПЕЦИАЛЬНЫЕ РЕЖИМЫ СТИРКИ

Программа стирки «Умная стирка»

Режим «Умная стирка» может интеллектуально определять вес белья и подбирать разное время стирки и температуру для реализации интеллектуальной стирки.

После запуска цикла умной стирки на этапе обнаружения количества белья на дисплее отображается надпись «Auto».

Режим умной стирки можно запустить следующими двумя способами:

- Когда стиральная машина выключена, нажмите и удерживайте кнопку «Умная стирка» не менее 3 секунд. Прибор запустит цикл умной стирки напрямую, при этом загорится индикатор .
- Когда стиральная машина включена, но ни одна программа не запущена, нажмите и удерживайте кнопку «Умная стирка» не менее 3 секунд. Прибор запустит цикл умной стирки напрямую, при этом загорится индикатор .

Программа стирки «Детская одежда»

Цикл, предназначенный для удаления загрязнений, характерных для детской одежды. Кроме того, он эффективно удаляет любые остатки моющего средства в детском белье.

Программа стирки «Шерсть»

Цикл, предназначенный для стирки шерстяных тканей.

- Перед стиркой, пожалуйста, убедитесь, что на одежде есть надпись «машинная стирка».
- После завершения процедуры, пожалуйста, быстро достаньте одежду, придайте ей форму и высушите, чтобы избежать деформации, вызванной слишком длительным нахождением в стиральной машине.
- Во избежание повреждения одежды температура воды не должна превышать 40°C.
- Для достижения наилучших результатов и уменьшения порчи одежды, пожалуйста, используйте специальное моющее средство для шерсти и не превышайте норму загрузки 1,0 кг белья в барабан стиральной машины.

Программа стирки «Пуховик»

Цикл, предназначенный для стирки пуховиков, подушек и других изделий с наполнителем из пуха.

Общий вес не должен превышать 2 кг.

-  При загрузке пуховика в загрузочный люк машины рекомендуется сложить края изделия внутрь. Не следует заполнять больше 3/4 объема барабана.
- Для достижения наилучших результатов рекомендуется использовать жидкое средство для стирки, наливать его необходимо в лоток для моющих средств.

ДОПОЛНИТЕЛЬНЫЕ ФУНКЦИИ

Режим «Стирка с паром»

Режим подачи мягкого пара разработан главным образом для хлопчатобумажных изделий, которые не линяют.

Обработка паром уменьшает количество складок на одежде, позволяет достичь идеального уровня влажности, максимально размягчает одежду и облегчает глажку. Кроме того, обработка паром помогает избавиться от посторонних запахов на одежде.

Для активации режима выберите сначала необходимый режим стирки и выполните необходимые его настройки. Перед запуском программы на выполнение нажмите на кнопку «Стирка с паром». Затем нажмите и удерживайте кнопку , чтобы запустить выполнение выбранного цикла стирки с дополнительной обработкой белья паром.

Если вы нажали на кнопку «Стирка с паром», но затем передумали и хотите отменить обработку паром, то до того, как запустился процесс стирки, нажмите на кнопку «Стирка с паром» повторно и режим обработки паром будет отменен. Если же стирка уже запущена и вам нужно отменить функцию пара, то выключите стиральную машину из сети, а затем включите, выберите и настройте необходимую программу, но уже без обработки паром.

Функция «Озон»

Процедуру обработки озоном можно использовать как дополнение к основной выбранной программе стирки. Чтобы добавить к циклу стирки процедуру обработки озоном для освежения белья, включите стиральную машину, выберите программу стирки и нажмите кнопку «Озон». Для некоторых программ стирки добавить процедуру обработки озоном невозможно.

Обработку озоном можно также выполнять как самостоятельную процедуру. Это можно сделать одним из двух способов.

- Нажмите кнопку «Озон» и удерживайте ее нажатой 3 секунды для отмены выбранной программы стирки. Индикатор программы стирки гаснет, и остается гореть только индикатор функции обработки озоном.
- Если была настроена программа стирки в сочетании с обработкой озоном, нажмите кнопку выбранной программы. При этом программа стирки отменяется, а индикатор этой программы гаснет. Индикатор обработки озоном продолжает гореть.

Чтобы отменить процедуру обработки озоном, выполните следующие действия:

- Если была настроена программа стирки в сочетании с обработкой озоном, нажмите кнопку Озон. При этом функция обработки озоном отключается, а соответствующий индикатор гаснет.
- Если обработка озоном была выбрана как самостоятельная процедура, то для ее отмены до запуска цикла обработки озоном нажмите кнопку любой программы стирки.



Примечания:

- В процессе озонирования вода не используется, и барабан не вращается.
- Озонирование можно использовать только для освежения и устранения запахов белых или светлых тканей.
- При выборе функции озонирования убедитесь, что на одежде нет легко окисляющихся и выцветающих покрытий, а также шрифтов или рисунков, напечатанных чернилами.
- В некоторых программах функция озонирования недоступна.

Блокировка от детей

Блокировка от детей предназначена для предотвращения нежеланного или случайного нажатия кнопок детьми, или другого внешнего воздействия на уже запрограммированный и выполняющийся цикл стирки.



Во время выполнения программы нажмите и удерживайте кнопку «Скорость отжима» в течение 3 секунд, чтобы установить функцию блокировки от детей.

После установки функции блокировки от детей загорится индикатор блокировки от детей , дверцу будет невозможно открыть, панель управления будет заблокирована, перестанут работать все кнопки на панели управления, за исключением кнопки включения/выключения стиральной машины .

Чтобы отменить функцию блокировки от детей, нажмите кнопку включения/выключения стиральной машины . Стиральная машина выключится и перестанет работать. Если машина выключится, функция блокировки от детей будет отменена.

При повторном включении машина непосредственно запустит программу, которая выполнялась перед выключением машины.

Отложенный старт

После выбора желаемой программы стирки, но перед нажатием кнопки , нажмите и удерживайте не менее 3 секунд кнопку Сушка, чтобы войти в режим установки времени отложенного окончания программы стирки. На дисплее загорится символ . Повторно нажимая кнопку выберите необходимое время задержки окончания с шагом в один час в диапазоне от 3 до 24 часов.

ОБРАТИТЕ ВНИМАНИЕ: Продолжительность цикла стирки включена в установленное время задержки окончания.

Например, продолжительность цикла стирки составляет 1 час 30 минут, а задержка окончания установлена на 8 часов.

После нажатия кнопки  на дисплее отобразится 8 часов и начнется обратный отсчет времени. Через 6 ч 30 мин, когда обратный отсчет дойдет до 1:30, начнется цикл стирки. Общее время до окончания стирки приблизительно составит 8 часов.



Для отмены функции отложенного старта нажмите кнопку Программа, чтобы сбросить текущий цикл стирки и выбрать программу стирки заново. Индикатор  погаснет и функция отложенного старта программы будет отменена.

ЗАМЕЧАНИЕ:

Функция отложенного старта стирки не может быть установлена при использовании программы УМНАЯ СТИРКА.

Фактическое время окончания цикла стирки может отличаться от установленного времени задержки окончания в зависимости от давления и скорости подачи воды, скорости слива, типа и количества одежды, температуры воды и других условий.

Как добавить одежду во время работы программы

Когда программа стирки запущена, продолжительно нажмите кнопку , чтобы приостановить работу машины. Если после остановки работы индикатор блокировки дверцы  погаснет, то это означает, что дверца может быть открыта и вы можете добавить или вынуть белье. После завершения операции закройте дверцу, снова продолжительно нажмите кнопку , машина продолжит работу с того места, на котором она была прервана.

ВНИМАНИЕ:

Если уровень воды или температура воды в баке слишком высоки, то индикатор блокировки дверцы не погаснет и открыть дверцу будет невозможно.

Подсветка барабана

Подсветка постоянно горит во время настройки программы и функций.

Если выполнение программы было приостановлено, подсветка включается при открывании дверцы стиральной машины.

Во время выполнения программы подсветка автоматически включается при переходе к следующему этапу стирки.

Подсветка также включается, если нажать любую кнопку, кроме кнопки электропитания.

Система балансировки барабана

- Стиральная машина имеет систему автоматического определения эксцентрической нагрузки. В процессе отжима, если вещи неравномерно распределены в барабане, машина будет стараться перемешивать и выравнивать вещи, пока они не будут равномерно распределены по барабану перед отжимом.
- Если стиральная машина не сможет распределить вещи равномерно в течение некоторого времени, то отжим не включится, чтобы избежать сильной вибрации. В этом случае необходимо остановить и проверить распределение вещей в барабане, возможно, они перепутались и связались в большой узел. При необходимости распределите вещи в барабане равномерно, вручную, затем запустите программу Отжим, для завершения отжима.
- При стирке небольшого количества вещей стиральной машине может потребоваться больше времени для завершения процесса отжима из-за необходимости балансировки барабана. Поэтому рекомендуется стирать мелкие и крупные вещи вместе. При такой загрузке вещи будут более равномерно распределяться в барабане, и программа сможет быстрее и с меньшими вибрациями завершить отжим.

ПРИМЕЧАНИЕ:

Из-за различных типов белья и материалов, из которых оно изготовлено, система автоматической балансировки барабана может многократно выравнивать белье, что увеличивает время отжима. Это нормальное явление и не является неисправностью.

ПЕРВОЕ ВКЛЮЧЕНИЕ

- Ваш новый прибор был протестирован перед отправкой с завода. Этот процесс включает в себя выполнение различных циклов стирки. В результате в барабане и дренажной системе может остаться небольшое количество воды.
- Перед началом эксплуатации новой стиральной машины рекомендуется запустить программу «Очистка барабана», при этом внутрь барабана ничего класть не следует.

1. Отсортируйте белье

Отсортируйте и подготовьте для стирки белье и одежду. См. раздел «Подготовка и сортировка белья».

2. Загрузите белье

Откройте дверцу и загрузите белье. Загружайте изделия в барабан по одному, не перегружая. Соблюдайте нормы загрузки, указанные в разделе "Таблица программ стирки", перегрузка машины приведет к неудовлетворительным результатам стирки, и образованию складок на белье.

3. Закройте дверцу

Плотно закройте дверцу загрузочного люка. Убедитесь, что никакая вещь не застряла между дверцей и уплотнителем. При закрытии дверцы должен быть слышен щелчок.

4. Добавьте моющее средство

Выньте дозатор моющего средства и добавьте моющее средство и добавки (смягчитель, кондиционер и т. п.) в соответствующие отделения, как описано ниже.

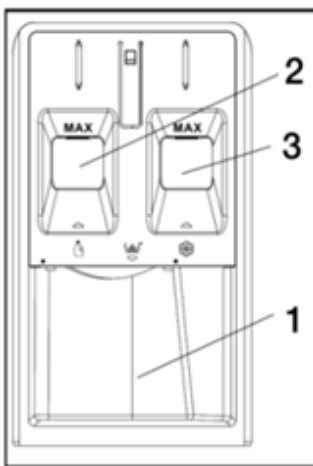

Отсек 1:

Порошковое моющее средство для стирки.

Отсек 2:

Жидкое моющее средство для стирки. Количество жидкого моющего средства не должно превышать отметку "MAX".

Отсек 3:

Дополнительные средства: бальзамы-ополаскиватели, размягчители, кондиционеры и т.п. Количество жидкого средства не должно превышать отметки "MAX".

Соблюдайте рекомендации по дозировке, указанные на упаковке моющего средства.

Важно правильно дозировать моющее средство/добавки, поскольку правильная дозировка:

- Оптимизирует результат стирки;
- Позволяет избежать после стирки раздражающих остатков моющего средства в вашем белье;
- Экономит деньги, избегая повышенного расхода моющего средства;
- Защищает стиральную машину, предотвращая образование отложений на компонентах;
- Обеспечивает бережное отношение к окружающей среде, позволяющее избежать ненужной нагрузки на окружающую среду.

Внимание:

Используйте только специальные моющие средства для автоматической стирки. Не используйте моющие средства для ручной стирки, жидкое мыло для рук и другие моющие средства, поскольку они образуют слишком много пены.

Всегда следуйте инструкциям, указанным производителем моющего средства!

5. Откройте кран подачи воды

Убедитесь, что прибор подключен к водопроводной сети. Откройте кран подачи воды.

6. Установите нужную программу

Нажмите и удерживайте кнопку , чтобы включить или выключить стиральную машину. Нажимая кнопку Программа выберите нужную программу стирки. Приблизительная продолжительность цикла стирки отобразится на дисплее. Стиральная машина автоматически отображает настройки температуры и скорости отжима, установленные по умолчанию для выбранной программы. При необходимости отрегулируйте температуру и/или скорость отжима с помощью соответствующих кнопок.



- При необходимости измените температуру. Нажимайте кнопку Температура, чтобы постепенно снижать установленную температуру до тех пор, пока не будет установлена холодная стирка (на цифровом дисплее отобразится "--"). Повторное нажатие кнопки устанавливает максимально возможную для данной программы настройку температуры.
- При необходимости измените скорость отжима. Нажимайте кнопку Скорость отжима, чтобы постепенно уменьшать скорость отжима, пока цикл отжима не будет выключен (на цифровом дисплее отобразится "--"). Повторное нажатие кнопки устанавливает максимально возможную для данной программы настройку скорости отжима.
- Установите дополнительные опции. Нажмите на кнопку необходимой опции. На панели управления загорится соответствующий индикатор. Чтобы отменить установленную опцию нажмите на кнопку ее включения еще раз. Индикатор опции погаснет. Если выбранная опция несовместима с установленной программой, о несовместимости будет сообщено звуковым сигналом и мигает индикатор соответствующей опции.

Если выбранная опция несовместима с другой ранее установленной опцией, активным останется только самый последний выбранный параметр.

7. Отложенный старт программы

- В случае необходимости настройте старт программы на более позднее время (см. раздел "Дополнительные функции / Отложенный старт").

8. Запустите программу

Нажмите и удерживайте кнопку . Дверца загрузочного люка заблокируется и загорится индикатор блокировки дверцы . Стиральная машина приступит к выполнению стирки с установленными параметрами или начнет отсчет времени отложенного старта стирки.



Внимание:

После запуска программы больше не открывайте дозатор моющего средства.

Оставшаяся продолжительность выполнения программы может варьироваться. Такие факторы, как несбалансированность загрузки стиральной машины или образование пены, могут повлиять на продолжительность выполнения программы.

9. При необходимости измените настройки запущенной программы

После начала стирки вы все равно можете изменить настройки программы во время ее работы. Изменения будут применены при условии, что соответствующий этап программы еще не завершен. Чтобы изменить настройки запущенной программы:



- Нажмите и удерживайте кнопку  чтобы поставить запущенную программу на паузу.
- Измените свои настройки.
- Нажмите и удерживайте кнопку  еще раз, чтобы продолжить выполнение программы.

Имейте в виду, что выполнение программы будет именно продолжено, а не начато с начала. Поэтому не добавляйте моющее средство для продолжения программы.



Чтобы предотвратить случайное изменение запущенной программы (например, детьми), используйте функцию блокировки от детей (см. раздел "Дополнительные функции/Блокировка от детей").

10. Приостановка запущенной программы и открытие дверцы.



Нажмите и удерживайте кнопку , чтобы приостановить запущенную программу.

Если уровень воды и температура в барабане не высокие, индикатор блокировки дверцы  погаснет. Вы можете открыть дверцу, например, чтобы добавить еще белья или удалить белье, загруженное по ошибке. Нажмите и удерживайте кнопку  еще раз, чтобы продолжить выполнение программы.

11. При необходимости отмените запущенную программу

- Нажмите кнопку , чтобы выключить машину.
- Если уровень и температура воды в баке стиральной машины достаточно низкие, через некоторое время дверца будет разблокирована и ее можно будет открыть.
- Дверца остается запертой, если уровень или температура воды в барабане высокие. Чтобы отпереть дверцу, сначала кнопкой Программа выберите программу Отжим, затем выключите функцию отжима, нажимая кнопку Скорость отжима, пока на цифровом дисплее не отобразятся символы "--", то есть отжим отключен.
- Нажмите и удерживайте кнопку , чтобы запустить программу отжима. Вода из барабана будет откачана во время цикла. После окончания программы дверца будет разблокирована.

12. Выключите прибор после завершения программы

- По окончании цикла на цифровом дисплее отображается сообщение "End".
- Дверь можно открыть только тогда, когда погаснет индикатор блокировки дверцы .
- Убедитесь, что индикатор блокировки дверцы выключен, затем откройте дверцу и достаньте белье.
- Нажмите кнопку , чтобы выключить машину.

Оставьте дверцу приоткрытой, чтобы внутренняя поверхность машинки просохла.

ЧИСТКА И УХОД

При правильном уходе за стиральной машиной Вы можете продлить срок службы изделия. Выполняйте изложенные рекомендации по уходу за изделием для поддержания рабочего состояния.

ВНИМАНИЕ!

• После завершения стирки рекомендуется перекрывать воду с помощью крана подачи воды, это позволит уменьшить износ гидравлической системы стиральной машины и снизит вероятность протечки воды.

- **Перед проведением очистки следует отключить стиральную машину от электросети и перекрыть подачу воды с помощью крана.**
- **Необходимо соблюдать осторожность при сливе горячей воды из барабана машины во время очистки, или открытии дверцы загрузочного люка при возникновении аварийной ситуации.**
- **Никогда не чистите прибор с помощью мойки высокого давления.**

Очистка корпуса изделия

- Протрите внешнюю поверхность корпуса стиральной машины мягкой тканью, смоченной в воде с применением мягких моющих средств. Запрещается использовать абразивные чистящие средства, агрессивные химические растворители и легковоспламеняющиеся вещества.
- Вытрите корпус насухо мягкой сухой тканью.
- Удаляйте загрязнения и пятна с корпуса сразу, после каждой эксплуатации.
- После каждой стирки оставляйте приоткрытой дверцу камеры для просушки барабана.
- Во избежание повреждения лакокрасочного покрытия запрещается использовать для очистки спреи и мойки высокого давления.
- Во избежание поражения электрическим током запрещается для очистки стиральной машины использовать парогенератор и другое подобное оборудование.
- Во избежание пожара, для очистки стиральной машины запрещается использовать воспламеняющиеся растворители.

Очистка лотка для моющих средств

При наличии остатков моющих средств (стиральный порошок, жидкое средство для стирки, либо иное вспомогательное средство) следует извлечь лоток для моющих средств и промыть его под струей теплой воды, для этого выполните следующие действия:

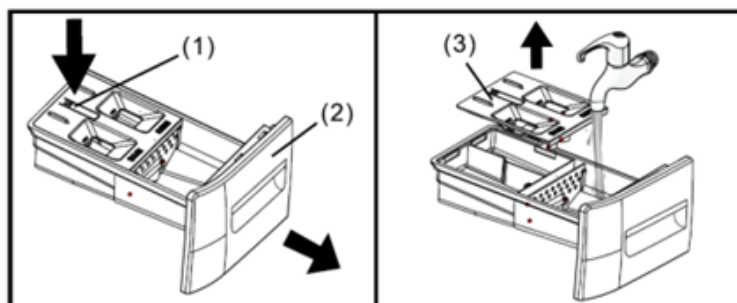

1. Нажмите на защелку (1) и полностью извлеките лоток (2) из корпуса стиральной машины.
2. Возьмитесь за крышку отсеков жидкого моющего средства (3) рукой и поднимите ее вверх, придерживая лоток.
3. Вымойте лоток и крышку под краном, чтобы удалить остатки всех моющих средств.
4. Закрепите крышку на лотке, а затем задвиньте лоток в стиральную машину.

ВНИМАНИЕ:

Запрещается эксплуатировать стиральную машину без лотка. Во время работы стиральной машины лоток должен быть полностью задвинут.

Очистка барабана

- Не закрывайте дверцу загрузочного люка после окончания стирки, оставляйте дверцу приоткрытой во избежание появления плесени и неприятного запаха.
- Удаляйте все металлические предметы, оставшиеся внутри барабана, во избежание появления ржавчины на барабане. Запрещается удалять ржавчину с помощью металлических предметов или щеток.
- Используйте для очистки барабана, чистящие средства без содержания хлора. Применяйте чистящие средства в соответствии с инструкцией производителя.

Удаление накипи

- При правильной эксплуатации стиральной машины и правильной дозировке стиральных моющих средств очистка от накипи не требуется.
- Если же во время эксплуатации образовались пятна накипи, произведите ее очистку с помощью средств предназначенных для очистки барабанов стиральных машин, используя инструкцию производителя.
- Для удаления небольших пятен, минеральных отложений или небольших пятен ржавчины можно использовать небольшое количество средств от накипи.
- После удаления накипи и/или загрязнений с помощью средств рекомендуется произвести дополнительное ополаскивание от остатков чистящих средств с помощью программы ополаскивания.

ВНИМАНИЕ:

При выборе средств для удаления накипи обращайте внимание на состав, так как он может содержать агрессивные кислоты, которые могут отрицательно воздействовать на элементы стиральной машины и на изменение в последствии цвета стираемых вещей во время стирки.

Проверка шланга подачи воды

- Рекомендуется не реже одного раза в год проверять состояние шланг подачи воды, на отсутствие трещин и повреждений. При обнаружении любых механических или иных повреждений шланг следует немедленно заменить, во избежание разрыва или утечки воды.
- Во избежание повреждения шланга подачи воды от высокого давления в системе водоснабжения, рекомендуется регулярно перекрывать кран подачи воды после использования стиральной машины.

ВНИМАНИЕ:

Запрещается использовать бывшие в употреблении шланги подачи воды.

Очистка сетчатого фильтра в шланге подачи воды и клапана подачи воды

Необходимо регулярно, проводить очистку фильтров подачи воды. Для этого перекройте кран подачи воды (1) и открутите шланг подачи воды (2).



Щеткой с мягкой и тонкой щетиной аккуратно очистите сетчатый фильтр шланга подачи воды.



Открутите шланг подачи воды от клапана на задней стенке стиральной машины. С помощью подходящего инструмента извлеките сетчатый фильтр из клапана стиральной машины, промойте фильтр под краном и очистите его от ржавчины, песка, солей и т.п.

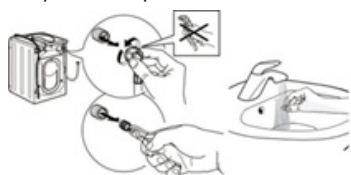

Вставьте сетчатый фильтр обратно в отверстие клапана подачи воды на задней стенке стиральной машины. Присоедините шланг обратно к стиральной машине и к крану подачи воды. Затяните пластиковые гайки шланга вручную, без использования дополнительного инструмента.

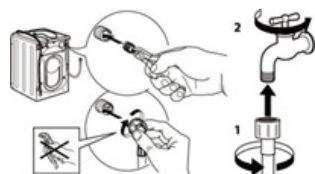



Откройте водяной кран и убедитесь в отсутствии протечек.

Очистка сливного насоса воды

Периодически, приблизительно раз в полгода (в зависимости от интенсивности использования), необходимо производить очистку сливного насоса.

Признаки затруднительного слива: застой воды в сливном шланге (нет характерного шума при сливе), слишком мягкий сливной шланг (пустой без воды), шланг остается холодным при сливе горячей воды, ошибки на дисплее стиральной машины.

- Для уменьшения мусора в сливном насосе необходимо проверять и извлекать остатки предметов из бабрана стиральной машины после каждой стирки. При частом же использовании стиральной машины образуется большое количество ворса или пуха, что приводит к засору сливного насоса и необходимости чистки.
- Перед очисткой сливного насоса Вам возможно потребуется проверить слив воды на программе отжим, для этого необходимо повернуть переключатель режимов в положение Отжим, затем нажать на кнопку СКОРОСТЬ пока не погаснут все индикаторы оборотов/мин отжима, затем запустите отжим кнопкой . Подождите некоторое время, чтобы машина начала слив воды. Если сливной насос засорен, то стиральная машина не сможет слить воду, и программа будет остановлена.
- Для чистки сливного насоса необходимо открыть крышку, расположенную внизу машины, слить воду и произвести чистку. Для этого:

1. Перекройте водяной кран подачи воды, выключите стиральную машину, повернув переключатель режимов в положение . Отсоедините вилку питания от розетки.
2. Откройте крышку сливного фильтра (1).



3. Слейте воду. Для этого достаньте сервисный шланг из посадочного места и опустите его в емкость, подходящую для слива воды (всего может потребоваться слить до 20 л воды).

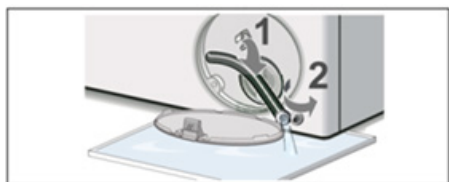

4. Снимите колпачок со шланга и слейте воду в емкость, пока из барабана не вытечет вся вода. Затем наденьте на шланг колпачок и закрепите его на посадочное место.

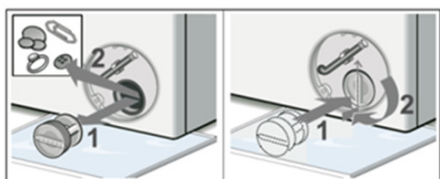

5. Поверните крышку фильтра сливного насоса против часовой стрелки, и слейте оставшуюся воду за крышкой.
6. Очистите резервуар сливного насоса от мусора и посторонних предметов. Убедитесь, что крыльчатка в задней части насоса может вращаться свободно. Удалите ворс, мусор и остатки моющего средства с резьбы крышки насоса и корпуса крышки насоса. Установите крышку (1) сливного насоса обратно, поворачивая ее по часовой стрелке (2). Ручка крышки должна находиться в вертикальном положении. Закройте крышку люка сервисного обслуживания и протрите воду.



ВНИМАНИЕ:

При сливе воды будьте осторожны. Убедитесь, что вода не горячая, примите все меры чтобы не обжечься и не получить ожог! Ответственность за соблюдение мер по безопасности и предосторожности во время слива воды из стиральной машины лежит на пользователе.

Техническое обслуживание

Не ремонтируйте и не заменяйте какие-либо части прибора и не пытайтесь выполнять какое-либо обслуживание, если это специально не указано в руководстве пользователя. Пользуйтесь только авторизованным сервисным обслуживанием. Самостоятельный или непрофессиональный ремонт может привести к опасному инциденту, представляющему угрозу для жизни или здоровья и/или существенному материальному ущербу.

В случае неисправности выключите прибор, закройте водопроводный кран и не трогайте машину. Немедленно обратитесь в авторизованный сервисный центр и используйте только оригинальные запасные части. Несоблюдение этих инструкций может поставить под угрозу вашу безопасность.

Всегда отключайте прибор от сети перед началом любого обслуживания. Отсоединяйте шнур питания, взявшись за вилку, а не за сам шнур.

Осуществляйте транспортировку стиральной машины во избежание возникновения неисправности, как описано ниже:

- Транспортировочные болты установлены на место.
- Шнур питания закреплен на задней панели стиральной машины.

УСТРАНЕНИЕ НЕИСПРАВНОСТЕЙ

При возникновении неисправности воспользуйтесь рекомендациями, приведенными ниже. Если неисправность не удалось устранить, не пытайтесь самостоятельно отремонтировать прибор, а обратитесь в уполномоченный сервисный центр производителя.







Неисправности	Причины	Способы устранения
Стиральная машина не включается	Отсутствует питание.	Убедитесь, что вилка питания подключена к розетке, контакт плотный и розетка исправна.
Стиральная машина не начинает стирку	Дверца не закрыта.	Убедитесь, что ничто не препятствует закрытию дверцы, и закройте ее до щелчка.
	Машина выключена переключателем режимов.	Выберите подходящий режим переключателем режимов.
	Не нажата кнопка 	После выбора режима нажмите кнопку 
	Перекрыт кран подачи воды.	Откройте кран подачи воды.
	Активирован таймер отсрочки.	Стирка начнется, когда подойдет установленное время. Чтобы начать стирку, отключите таймер.
Слив воды при запуске программы.	Это не неисправность. Цикл стирки может начинаться со слива остатков воды из бака. Пожалуйста, не открывайте дверцу, чтобы налить воду непосредственно в барабан перед запуском программы.	
Стиральная машина не наполняется водой, на дисплее отображается индикатор «E02»	Подающий шланг перекручен.	Распрямите подающий шланг.
	Подающий шланг не подключен к водопроводу.	Подключите подающий шланг к водопроводу (см. раздел «Распаковка и установка»).
	Слишком низкое гидравлическое давление водопровода.	Закройте кран подачи воды, открутите шланг от машины и направьте его в раковину или ванну, приоткройте кран, убедитесь в наличии воды. Закройте кран и вызовите сотрудника службы водоснабжения при необходимости.
	Перекрыт кран подачи воды.	Откройте кран подачи воды.
	Перебои водоснабжения.	Дождитесь восстановления водоснабжения.
	Засорились фильтры шланга подачи воды.	Проведите чистку фильтров.
	Не нажата кнопка 	После выбора режима нажмите кнопку 
	Кран и/или труба подачи воды замерзли.	Отогрейте систему подачи воды.
	Выбрана функция отложенного окончания работы.	Машина начнет работу и набор воды позже.
В барабане уже достаточно воды.		

Неисправности	Причины	Способы устранения
Стиральная машина постоянно наполняется водой и сливает воду. Вода остается в барабане. Постиранные белье и одежда слишком мокрые	Конец сливного шланга расположен слишком низко.	Конец сливного шланга должен располагаться на высоте от 65 см до 100 см от пола (см. раздел «Распаковка и установка»).
	Сливной шланг неправильно присоединен к сифону под раковиной.	Сливной шланг должен располагаться выше дна раковины, чтобы вода не стекала обратно в сливной шланг.
	Конец сливного шланга слишком глубоко задвинут в сливной стояк.	Конец сливного шланга должен быть задвинут в сливной стояк на 100 мм.
Стиральная машина не сливает воду, не отжимает белье, или на дисплее отображается индикатор «E03»	Засорился фильтр сливного насоса.	Проведите чистку фильтра сливного насоса.
	Сливной шланг перекручен.	Распрямите сливной шланг.
	Сразу после установки, из сифона под раковиной, не были извлечены заглушки и наконечники.	Удалите все заглушки и наконечники.
	Сливной шланг или сливное отверстие раковины засорились.	Устраните засор.
Увеличенная подача воды во время стирки.	Верх сливного шланга расположен слишком высоко.	Конец сливного шланга должен располагаться на высоте от 65 см до 100 см от пола (см. раздел «Подключение сливного шланга»).
	Если уровень воды упадет во время стирки, машина автоматически пополнит объем воды. Если количество белья для стирки слишком велико, прибор может автоматически пополнять объем воды несколько раз в течение цикла стирки.	
Стиральная машина не отжимает белье	Установлен режим слива воды без отжима.	Выберите режим Отжим и, нажимая кнопку Отжим установите скорость вращения барабана, при этом должен загореться индикатор нужной скорости вращения.
Программа стирки выполняется слишком долго	Время выполнения цикла стирки зависит от таких факторов, как гидравлическое давление в водопроводе, температура воды в водопроводе, разбалансировки нагрузки в барабане.	Не является неисправностью. Информацию о балансировке нагрузки см. в разделе «Дополнительные функции», подраздел «Система балансировки нагрузки».
Высокоскоростное вращение повторяется много раз.	Нормальная работа системы балансировки нагрузки.	Из-за различных типов белья и материалов, из которых оно изготовлено, система балансировки нагрузки устройства может многократно встряхивать и разбрасывать белье, чтобы добиться оптимальной балансировки.
Обратный отсчет времени программы прекращается перед началом процесса высокоскоростного отжима.	Нормальная работа системы балансировки нагрузки.	Система балансировки нагрузки устройства может многократно встряхивать и разбрасывать белье, чтобы добиться оптимальной балансировки. В процессе встряхивания и распределения отсчет времени программы прекращается до того, как прибор перейдет в режим высокоскоростного отжима.

Неисправности	Причины	Способы устранения
Во время отжима стиральная машина сильно вибрирует	Не отрегулирована высота ножек, поэтому машина шатается.	Отрегулируйте высоту ножек, чтобы выровнять положение стиральной машины (см. раздел «Распаковка и установка»).
	Сразу после установки – не были сняты транспортные болты.	Снимите транспортные болты и шайбы, убедитесь, что стиральная машина освобождена от всех упаковочных материалов.
	Стиральная машина помещена среди шкафов и/или вплотную к стене.	При установке стиральной машины обеспечьте достаточное свободное пространство (см. раздел «Распаковка и установка»).
	Нагрузка в барабане слегка разбалансирована, поэтому барабан вращается, но на более низкой скорости.	Не является неисправностью. Информацию о балансировке нагрузки см. в разделе «Дополнительные функции», подраздел «Система балансировки нагрузки».
Не активируется цикл «Умной стирки»	После выбора режима Умной стирки была выбрана другая программа.	Выключите стиральную машину, повернув переключатель режимов в положение,  а затем снова включите режим «Умной стирки».
Стиральная машина шумит во время работы	Во время работы стиральной машины в зависимости от стадии цикла работают двигатель, насос или вращается барабан, что приводит к возникновению шума.	Не является неисправностью. Для стирки в ночное время с целью уменьшения шума рекомендуется выбирать режим «Ночная стирка».
	Стиральная машина касается других предметов.	При установке стиральной машины обеспечьте достаточное свободное пространство (см. раздел «Распаковка и установка»).
	Посторонние предметы, такие как шпильки для волос, металлические предметы или пряжки, попали в барабан.	Перед стиркой освободите карманы и складки белья от посторонних предметов.
Стиральная машина плохо отжимает	Во время отжима сработала защита от разбалансировки.	Информацию о балансировке нагрузки см. в разделе «Режимы работы», подраздел «Система балансировки нагрузки». Рекомендуется стирать вместе крупные и маленькие вещи, чтобы их было легче равномерно распределить в барабане и плавно выполнить отжим.
Утечка из лотка загрузки моющих средств	Лоток засорился.	Проведите чистку лотка.
	Слишком высокое гидравлическое давление.	Поверните подающий кран в сторону закрытия, чтобы снизить давление. Если гидравлическое давление водопровода более 1 МПа, требуется установить редуктор давления.
	Стиральная машина наклонена вперед.	Выровняйте стиральную машину. См. раздел «Распаковка и установка», подраздел «Выравнивание прибора».

Неисправности	Причины	Способы устранения
Протечки воды (не лотка)	Протечки соединений шланга подачи воды.	Проверьте соединения шланга подачи воды с краном подачи воды и стиральной машиной. Если соединения шланга подачи воды затянуты хорошо, возможно следует заменить резиновые прокладки, либо прокладки отсутствуют и их нужно установить.
	Протечки сливного шланга.	Проверьте сливной шланг на наличие трещин и повреждений.
	Утечка из внутренних элементов машины.	В случае утечки воды внутри машины, пожалуйста, отключите ее от источника питания, перекройте кран подачи воды и обратитесь в отдел послепродажного обслуживания для проведения технического обслуживания.
Стиральная машина издает неприятный запах, в барабане имеются цветные пятна и масляные разводы	Необходима сервисная очистка барабана.	Оставив барабан пустым и закрыв дверцу, переведите переключатель режимов в положение «Очистка барабана» и нажмите кнопку 
		Из-за использования резиновых деталей в начале использования машина будет иметь запах резины, но в процессе использования запах резины постепенно исчезнет.
Не получается открыть дверцу загрузочного люка	После окончания цикла стирки, полоскания и отжима индикатор блокировки дверцы горит еще некоторое время.	Подождите, когда индикатор блокировки дверцы погаснет.
	Выключилось электропитание.	Потребуется открыть дверцу вручную. Подождать пока появится электричество или дождаться пока снимется блокировка.
Не получается открыть дверцу загрузочного люка	Активирована функция блокировки от детей.	Выключите функцию блокировки от детей.
	Включена функция отложенного старта.	Дождитесь окончания цикла отложенной стирки или отключите функцию отложенного старта.
Слишком мало воды в барабане во время стирки	Это не неисправность. Расход воды в цикле стирки этого прибора относительно невелик, уровень воды в цикле стирки ниже, чем обычно в стиральных машинах других типов.	
Образуется слишком много пены	Неправильно выбрано моющее средство.	Используйте средства для стирки в стиральных машинах. См. инструкцию на средстве для стирки.
	Было загружено слишком много стирального порошка или жидкого средства для стирки.	Соблюдайте корректную дозировку средств для стирки.
Локальная часть панели управления нагревается	Не является неисправностью.	Это небольшой нагрев электронных компонентов на плате компьютера, расположенной с обратной стороны панели управления.
На дверце и барабане остаются капли воды	Небольшие следы влаги не являются неисправностью.	

КОДЫ ОШИБОК

Код ошибки	Тип неисправности	Возможная причина / решение
E02	Нет подачи воды.	Убедитесь, что кран в магистрали подачи воды открыт. Очистите фильтры заливного шланга. Проверьте, что заливной шланг не перегнут и не перекручен. Устраните вышеуказанные причины неисправности. Если код неисправности все равно повторяется, пожалуйста, обратитесь в авторизованный сервисный центр для ремонта.
E03	Ненормальный слив воды.	Очистите фильтр насоса. Проверьте, не перегнут ли сливной шланг, не перекручен ли он или не засорен. Устраните вышеуказанные причины неисправности. Если код неисправности все равно повторяется, пожалуйста, обратитесь в авторизованный сервисный центр для ремонта.
U4	Неисправность замка дверцы.	Дверца не закрыта до конца и дверной замок не работает. Снова закройте дверцу, поверните переключатель режимов работы в положение  , чтобы выключить машину. Затем поверните переключатель режимов работы в положение, чтобы выбрать любую программу стирки, и нажмите кнопку  , чтобы перезапустить программу. Если код неисправности все равно повторяется, пожалуйста, обратитесь в авторизованный сервисный центр для ремонта.
H	Температура в барабане высокая.	Нажмите кнопку  , чтобы приостановить работу прибора, и подождите 10-20 минут. Когда температура в барабане упадет до безопасного уровня и код неисправности на дисплее исчезнет, нажмите кнопку  , чтобы продолжить выполнение остальной части программы. Если код неисправности все равно повторяется, пожалуйста, обратитесь в авторизованный сервисный центр для ремонта.
FXXX	В барабане высока концентрация отрицательных ионов.	Нажмите кнопку  , чтобы приостановить цикл стирки и подождите несколько минут. Когда концентрация отрицательных ионов снизится до допустимого значения и код ошибки погаснет, повторно нажмите кнопку  , чтобы продолжить выполнение программы.
EXX	Другие неисправности.	Поверните переключатель режимов работы в положение  , чтобы выключить машину, отсоедините шнур питания, перекройте кран подачи воды и как можно скорее обратитесь в авторизованный сервисный центр для ремонта.

Примечание:

Обязательно проверьте причину неисправности и устраните ее, прежде чем снова нажимать кнопку **▶||**. Если код неисправности удален, прибор продолжит работу, а если код неисправности все еще существует, пожалуйста, отсоедините шнур питания, перекройте кран подачи воды и как можно скорее обратитесь в авторизованный сервисный центр для ремонта.

ТРАНСПОРТИРОВКА И ХРАНЕНИЕ

- Перед транспортировкой извлеките из отверстий на задней стенке стиральной машины четыре заглушки и установите в них четыре транспортных болта с распорными втулками.
- Закрепите на задней стенке шнур питания.
- Транспортировку приборов проводят всеми видами транспорта в соответствии с правилами перевозки грузов, действующими на транспорте конкретного вида.
- При перевозке прибора используйте оригинальную заводскую упаковку. Прибор должен быть надежно зафиксирован в упаковке. Оберегайте прибор от ударов и падения. Упаковка с прибором должна быть надежно зафиксирована стропами, ремнями или сеткой во избежание ее перемещений во время транспортировки.
- Во время погрузочно-разгрузочных работ устройство не должно подвергаться ударам, падениям и воздействию атмосферных осадков.
- При транспортировке недопустимо нарушение целостности упаковки, воздействие на прибор прямых солнечных лучей, механических и химических факторов, влаги, агрессивных жидкостей, резких перепадов температуры и влажности.
- Перед тем, как убрать прибор на хранение, проведите его полную чистку. Удалите остатки влаги из внутренних элементов конструкции и дайте высохнуть всем деталям.
- Приборы необходимо хранить в закрытом сухом и чистом помещении при температуре окружающего воздуха не ниже +5°C и не выше +35°C, с относительной влажностью воздуха не выше 80% и отсутствии в окружающей среде паров кислот, щелочей и других агрессивных примесей, отрицательно влияющих на материалы приборов.

БЕЗОПАСНАЯ УТИЛИЗАЦИЯ



Ваше устройство спроектировано и изготовлено из высококачественных материалов и компонентов, которые можно утилизировать и использовать повторно.

Если товар имеет символ с зачеркнутым мусорным ящиком на колесах, это означает, что товар соответствует Европейской директиве 2002/96/ЕС.

Ознакомьтесь с местной системой раздельного сбора электрических и электронных товаров. Соблюдайте местные правила. Утилизируйте старые устройства отдельно от бытовых отходов. Правильная утилизация вашего товара позволит предотвратить возможные отрицательные последствия для окружающей среды и человеческого здоровья.

ТЕХНИЧЕСКИЕ ХАРАКТЕРИСТИКИ

Напряжение питания: ~220-240 В, 50 Гц

Максимальная потребляемая мощность в режиме стирки: 2000 Вт

Уровень шума во время стирки: 62 дБ
Уровень шума во время отжима: 76 дБ
Давление воды на входе: 0,03-1,0 МПа
Класс влагозащиты: IPX4
Максимальная загрузка сухого белья: 8 кг
Количество программ: 20
Скорость отжима: 0/500/700/900/1200/1400 об/мин
Температура стирки: холодная-20°C-30°C-40°C-60°C-85°C
Тип установки: Отдельностоящая
Вид стирки: Автоматическая
Тип загрузки: Фронтальная
Размер дверцы: двухслойная 52 см
Управление: Электронное
Тип двигателя: бесщёточный
Размер устройства: (Ш×Г×В) 600x520x847 мм
Вес нетто: 60 кг
Класс электробезопасности: Класс I

ПРИМЕЧАНИЯ:

Для расчета энергоэффективности использовался режим стирки Cotton (Хлопок) при температуре +40/60°C и скорости отжима 1400 оборотов/мин.

Режим Cotton (Хлопок) +40/60°C является стандартным, по которому рассчитываются данные маркировки и технических характеристик, он подходит для стирки белья из хлопка обычной загрязненности и представляет собой максимально эффективную программу стирки, учитывая потребление воды и электроэнергии для стирки белья из хлопка, при этом реальная температура воды может отличаться от заявленной.

Стандартное время выполнения полного цикла стирки в режиме Cotton (Хлопок) +60°C (+ отжим 1400 оборотов/мин) составляет 215 минут при частичной загрузке, время выполнения полного цикла в режиме Cotton (Хлопок) +40°C (+ отжим 1400 оборотов/мин) при неполной загрузке составляет 168 минут.

Длительность не выключенного состояния (Tj) составляет менее 3 минут после завершения цикла стирки.

Товар сертифицирован.

Товар соответствует требованиям нормативных документов:

ТР ТС 020/2011 «Электромагнитная совместимость технических средств».

При отсутствии копии нового сертификата в коробке спрашивайте копию у продавца.

Полную информацию о сертификате соответствия вы можете получить у продавца или на сайте pioneer-bt.ru



Изготовитель:

ПИОНИР ХАЙ ТЕХНОЛОДЖИ ЛИМИТЕД. Адрес: Офис Б 21/Ф Квонг Фат Хонг здание 1, Рамсей ст, Шеунг Ван, Гонконг.

PIONEER HIGH TECHNOLOGY LIMITED. Add: Flat B 21/F Kwong Fat Hong BLDG 1 Rumsey St, Sheung Wan, Hong Kong. Сделано в Китае.

Импортер/организация, уполномоченная на принятие претензий на территории России:

ООО «СЕРВИС-ВИП». 144009, Московская область, г. Электросталь, ул. Корнеева, д. 6б, оф. 203

** Данные могут быть изменены в связи со сменой изготовителя, продавца, производственного филиала, импортера в РФ. В случае изменения данных актуальная информация указывается на дополнительной наклейке, размещенной на упаковке изделия.*

Дата производства указана на упаковке или изделии.

Срок службы изделия – 3 года

Гарантийный срок – 1 год

Гарантийное обслуживание осуществляется согласно прилагаемому гарантийному талону. Гарантийный талон и инструкция по эксплуатации являются неотъемлемыми частями данного изделия.

СЕРВИСНОЕ ОБСЛУЖИВАНИЕ

Благодарим вас за приобретение продукции **PIONEER**. Мы рады предложить вам изделия, разработанные и изготовленные в соответствии с высокими требованиями к качеству, функциональности и дизайну. Мы уверены, что Вы будете довольны приобретением изделия от нашей фирмы. В случае если ваше изделие марки **PIONEER** будет нуждаться в техническом обслуживании, просим вас обращаться в один из авторизованных сервисных центров (далее – АСЦ).

С полным списком АСЦ и их точными адресами вы можете ознакомиться на сайте pioneer-bt.ru



pioneer-bt.ru

Pioneer