

Pioneer

Руководство Пользователя



Скачайте
книгу рецептов
←

2 в 1
Электрическая печь
и аэрогриль
SM600D

Уважаемый покупатель!

Благодарим Вас за выбор продукции, выпускаемой под торговой маркой **PIONEER**. Мы рады предложить вам изделия, разработанные и изготовленные в соответствии с высокими требованиями к качеству, функциональности и дизайну. Мы уверены, что вы будете довольны приобретением изделия нашей фирмы.

Перед началом эксплуатации прибора внимательно прочитайте данное руководство, в котором содержится важная информация, касающаяся вашей безопасности, а также рекомендации по правильному использованию прибора и уходу за ним.

Позаботьтесь о сохранности настоящего Руководства, используйте его в качестве справочного материала при дальнейшем использовании прибора.

ПРИМЕЧАНИЕ:

Все изображения в данном руководстве приведены в качестве примеров, реальное изделие может отличаться от изображения.

СОДЕРЖАНИЕ

НАЗНАЧЕНИЕ	5
МЕРЫ БЕЗОПАСНОСТИ И ПРЕДОСТОРОЖНОСТИ.....	5
УСТРОЙСТВО ПРИБОРА И КОМПЛЕКТАЦИЯ.....	8
ПАНЕЛЬ УПРАВЛЕНИЯ.....	9
ПОДГОТОВКА К РАБОТЕ.....	10
СБОРКА.....	11
ОСНОВНЫЕ ОПЕРАЦИИ.....	13
ПАРАМЕТРЫ ПРОГРАММ АВТОПРИГОТОВЛЕНИЯ	15
НАСТРОЙКА ТЕМПЕРАТУРЫ И ВРЕМЕНИ ПРИГОТОВЛЕНИЯ	16
РЕЖИМЫ РАБОТЫ НАГРЕВАТЕЛЬНЫХ ЭЛЕМЕНТОВ	16
ПРИОСТАНОВКА ПРИГОТОВЛЕНИЯ	16
РАБОТА ВЕРТЕЛА	17
ПРИГОТОВЛЕНИЕ ПО СВОЕМУ РЕЦЕПТУ	17
ОТСРОЧКА ПРИГОТОВЛЕНИЯ	17
ЧИСТКА И УХОД	18
УСТРАНЕНИЕ НЕИСПРАВНОСТЕЙ	19
ТРАНСПОРТИРОВАНИЕ И ХРАНЕНИЕ	21
БЕЗОПАСНАЯ УТИЛИЗАЦИЯ	21
ТЕХНИЧЕСКИЕ ХАРАКТЕРИСТИКИ	21
ИНФОРМАЦИЯ О СЕРТИФИКАТЕ СООТВЕТСТВИЯ	22
СЕРВИСНОЕ ОБСЛУЖИВАНИЕ.....	22

НАЗНАЧЕНИЕ

Аэрогриль представляет собой многофункциональный прибор, предназначенный для приготовления или разогрева пищи в бытовых условиях, и может применяться в квартирах, загородных домах или в других подобных условиях непромышленной и некоммерческой эксплуатации. Используйте аэрогриль только по назначению и в соответствии с указаниями, изложенными в данном руководстве.

Аэрогриль не предназначен для промышленного и коммерческого применения. Не допускается использование аэрогриля в точках общественного питания, ресторанах, барах, кафе и столовых.

Промышленное, коммерческое или любое другое нецелевое использование аэрогриля, использование его для сушки белья, бумаги, а также обработка в нем любых непищевых продуктов будет считаться нарушением условий надлежащей эксплуатации изделия.

Производитель не несет ответственности за любые повреждения и ущерб, возникшие в результате использования аппарата не по назначению или с нарушением правил эксплуатации.

МЕРЫ БЕЗОПАСНОСТИ И ПРЕДОСТОРОЖНОСТИ

Аэрогриль предназначен для подогрева и приготовления пищи в домашних условиях, внутри помещения, при нормальной температуре и влажности воздуха. Прибор не предназначен для использования вне помещений.

Перед началом эксплуатации внимательно ознакомьтесь с изложенными здесь мерами безопасности и предосторожности и строго придерживайтесь их во время использования прибора:

- Убедитесь, что характеристики вашей электросети (напряжение и максимальная мощность) соответствуют указанным на маркировке изделия.
- Электрическая безопасность прибора гарантирована лишь в том случае, если он подключен к системе защитного заземления, смонтированной по всем правилам.
- В данном приборе используется заземляющий сетевой провод и вилка с заземляющим контактом. Вилка подсоединяется к розетке, которая должна быть правильно заземлена.
- Если вы не можете подключить прибор к соответствующей розетке, обратитесь к специалисту. Не пытайтесь самостоятельно переделать вилку или розетку.
- Розетка должна находиться в непосредственной близости от аэрогриля, чтобы в случае необходимости можно было немедленно отключить прибор от электросети.
- При подключении устройства к электрической сети не используйте переходники.
- При подключении прибора к электросети не рекомендуется использовать

удлинитель, однако если это необходимо, убедитесь, что удлинитель рассчитан на потребляемую мощность прибора и **обеспечивает надежное заземление.**

- Для дополнительной защиты в цепи питания целесообразно установить устройство защитного отключения (УЗО) с номинальным током срабатывания, не превышающим 30 мА. Для правильной установки УЗО обратитесь к специалисту.
- Данный прибор требуется подключать в электрическую цепь, рассчитанную на энергопотребление не менее 10 А.
- Чтобы избежать перегрузки сети при использовании данного прибора, не допускайте одновременной его работы в одной и той же электрической цепи с другими приборами с большой потребляемой мощностью.
- Запрещается управлять включением и выключением прибора с помощью внешнего таймера, устройства дистанционного управления или регулятора мощности.
- Рекомендуется регулярно чистить вилку питания от пыли, т.к. скопление пыли может привести к возникновению конденсата и последующему возгоранию.
- Запрещается использовать неисправный прибор, в том числе с поврежденным сетевым шнуром или вилок. Если поврежден сам прибор или сетевой шнур, обратитесь в авторизованный сервисный центр.
- Следите за тем, чтобы электрошнур не перекручивался, не перегибался, не пережимался, не соприкасался с острыми предметами, углами

и кромками мебели или горячими поверхностями. Не допускайте повреждения изоляции сетевого шнура.

- Не допускайте, чтобы шнур питания свисал с края стола. Дети или домашние животные могут потянуть за шнур, уронить разогретый аэрогриль или опрокинуть на себя емкость с горячей пищей.
- Запрещается разбирать, вносить изменения в конструкцию или ремонтировать прибор самостоятельно. В случае возникновения неисправностей следует обращаться только в авторизованные сервисные центры. Неквалифицированный ремонт может привести к нарушению работоспособности прибора, травмам и повреждению имущества. Кроме того, это лишит вас права гарантийного обслуживания. Поврежденные детали должны быть заменены только на оригинальные запасные части.
- Запрещается использование любых аксессуаров, кроме рекомендованных производителем.
- Во избежание поражения электрическим током запрещается использовать прибор в помещениях с высокой влажностью (например, в ванной комнате, в сырых подвальных помещениях), в непосредственной близости от душа, ванны, умывальника, бассейна, других емкостей с водой или источников влаги.
- Запрещается работать с прибором мокрыми руками.
- Запрещается погружать сетевой шнур, вилку или само устройство в воду или другую жидкость

во избежание поражения электрическим током.

- Запрещается мыть прибор водой или разбрызгивать воду, в особенности на нагревательные элементы.
- Не ставьте и не роняйте устройство в воду или другие жидкости. Если устройство упало в воду, немедленно отключите его от электрической розетки. Не трогайте и не доставляйте его из воды, пока оно подключено к сети электропитания.
- Устанавливайте аэрогриль на ровную устойчивую термостойкую поверхность. Во избежание появления пятен на столешнице или ее обесцвечивания рекомендуется использовать аэрогриль на термостойком коврике или подставке.
- Используйте устройство в местах с хорошей вентиляцией.
- Для обеспечения нормальной вентиляции и отвода тепла, оставляйте вокруг аэрогриля свободное пространство не менее 10 см со всех сторон. Запрещается перекрывать вентиляционные отверстия на корпусе прибора.
- Запрещается класть что-либо на работающий аэрогриль.
- Во избежание ожога не приближайте лицо или руки к вентиляционным отверстиям работающего прибора.
- Не устанавливайте и не используйте аэрогриль вблизи предметов, подверженных тепловой деформации.
- Во избежание возгорания запрещается размещать устройство рядом с занавесками, шторами или другими воспламеняющимися материалами.
- Запрещается устанавливать аэрогриль рядом с источниками сильного тепла (внутри или на верхней части нагретой духовки, рядом с электрической или газовой плитой, отопительными приборами, печами, каминами и т.п.).
- Следите, чтобы приготавливаемые продукты не соприкасались с конструкционными элементами аэрогриля и с нагревательными элементами.
- Запрещается готовить в гриле слишком крупные продукты, продукты в вакуумной упаковке, в картонной или пластиковой упаковке/посуде, в противном случае возможно возгорание.
- **Запрещается разогревать в аэрогриле масло или жидкости, т.к. это может привести к возгоранию и травмам!**
- В случае возгорания запрещается тушить аэрогриль водой. Отключите прибор от электросети, при возможности накройте и потушите пламя мокрым полотенцем.
- Запрещается кипятить в аэрогриле воду.
- Запрещается перемещать аэрогриль с места на место во время его работы, а также когда он наполнен горячими продуктами.
- Выключайте устройство из сети тогда, когда оно не используется, а также во время сборки, разборки или чистки.
- Перед отключением аэрогриля от электросети дождитесь завершения его работы или выключите прибор кнопками панели управления.
- При отключении прибора от электросети не тяните за шнур, беритесь за вилку шнура питания.

- Перед чисткой отключите прибор от электросети и дайте ему полностью остыть в течение 30 минут.
- Во время работы аэрогриль может сильно нагреваться. Не прикасайтесь к горячим поверхностям прибора, чтобы избежать ожогов. При необходимости используйте прихватки или рукавицы.
- Запрещается оставлять работающий прибор без присмотра.
- Храните прибор в недоступном для детей месте.
- Не позволяйте детям использовать аэрогриль без вашего присмотра. Не разрешайте детям играть с прибором.
- Данный прибор не предназначен для использования людьми с ограниченными физическими, сенсорными или умственными возможностями (включая маленьких детей), а также людьми, не имеющими достаточных знаний и опыта работы с электронными приборами, если за ними не присматривают лица, ответственные за их безопасность.

Несоблюдение мер по безопасности может привести к поражению электрическим током, травмам и пожару. Кроме того, повреждения прибора, возникшие в результате ненадлежащего использования аэрогриля, снимают его с гарантийного обслуживания.

Производитель не несет ответственности за любые последствия и ущерб, возникшие вследствие неправильного использования прибора, использования его не по назначению или несоблюдения мер предосторожности и безопасности.



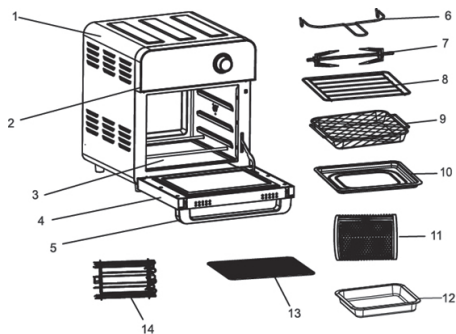



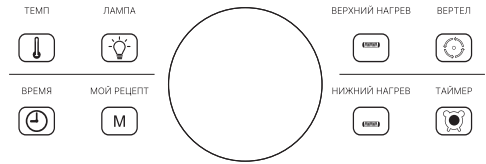

УСТРОЙСТВО ПРИБОРА И КОМПЛЕКТАЦИЯ



1. Корпус
2. Панель управления
3. Внутренняя камера
4. Дверца
5. Ручка дверцы
6. Держатель для вертела
7. Вертел
8. Решетка
9. Сетчатая корзина
10. Поддон для сбора крошек и жира
11. Цилиндрическая корзина
12. Противень
13. Сетчатый лоток
14. Насадка для шашлыка

ПАНЕЛЬ УПРАВЛЕНИЯ



1. **Дисплей**
2. **Индикаторы программ автоприготовления**
3.  **ТЕМП.** Кнопка настройки температуры
4.  **ЛАМПА** Кнопка включения лампочки
5. **ВКЛ/ВЫКЛ** Кнопка включения/выключения прибора / начала/остановки приготовления и ручка настройки
6.  **ВЕРХНИЙ НАГРЕВ** Кнопка включения/выключения работы верхнего нагревательного элемента
7.  **ВЕРТЕЛ** Кнопка включения/выключения вращения вертела
8.  **ВРЕМЯ** Кнопка настройки времени
9.  **МОЙ РЕЦЕПТ** Кнопка выбора режима приготовления по своему рецепту
10.  **НИЖНИЙ НАГРЕВ** Кнопка включения/выключения работы нижнего нагревательного элемента
11.  **ТАЙМЕР** Кнопка настройки таймера отсрочки приготовления

ПОДГОТОВКА К РАБОТЕ

Извлеките аэрогриль из упаковки. Снимите с поверхности прибора все наклейки кроме наклейки с указанием модели и серийного номера. Отсутствие серийного номера на изделии лишает вас права на гарантийное обслуживание.

Тщательно вымойте детали, контактирующие с продуктами (лотки, противень, решетку, вертел, корзины, шампуры) водой с мягким моющим средством и вытрите насухо.

Протрите поверхность прибора слегка влажной тканью.

Поставьте аэрогриль на ровную устойчивую термостойкую горизонтальную поверхность.

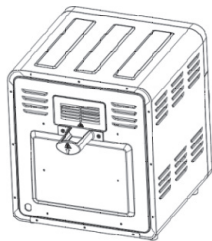

Закрепите на задней стенке прибора разделитель, как показано на рисунке выше. Разделитель не позволяет установить аэрогриль близко к стене, что обеспечивает необходимую вентиляцию аэрогриля.

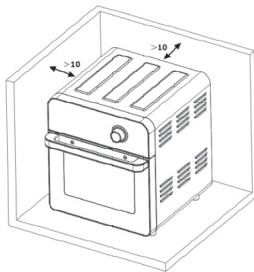

Для обеспечения нормальной вентиляции и отвода тепла, оставляйте вокруг аэрогриля свободное пространство не менее 10 см со всех сторон. Запрещается перекрывать вентиляционные отверстия прибора.

Подключите вилку питания к электрической розетке, затем включите прибор и дайте ему поработать в течение 10-15 минут на максимальной температуре, чтобы остатки смазки улетучились. При первом включении может появиться незначительный запах или дым, которые через несколько минут должны прекратиться.

СБОРКА

Поддон для сбора жира

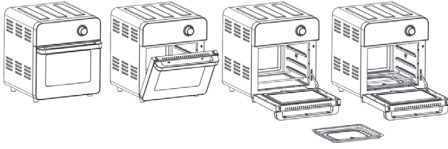

Откройте дверцу аэрогриля и установите поддон для сбора жира на дно прибора под нижние нагревательные элементы. Устанавливайте поддон для сбора жира перед каждым приготовлением, это облегчит вам очистку прибора после приготовления.

Решетка, корзина, лотки, противень для продуктов

На решетке, в корзине, на лотке или противне можно готовить стейки, бургеры, пиццу, запекать, сушить или разогревать различные другие продукты.

решетка:

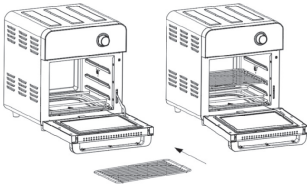

корзина:

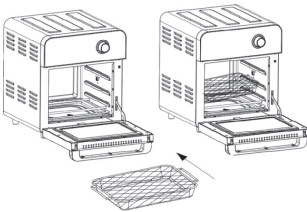

лоток:

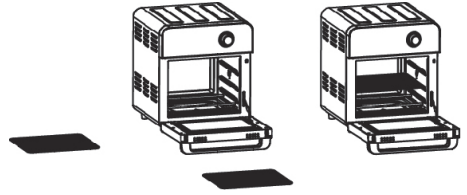

противень:

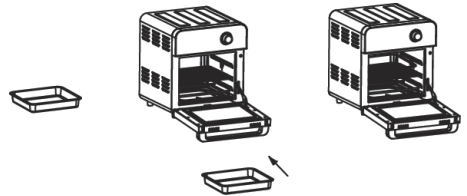

Установите решетку, корзину, лоток или противень с продуктами на держатели в камере аэрогриля. Чем ближе продукты к нагревательным элементам, тем быстрее приготовятся продукты. Соблюдайте минимальное расстояние между продуктами и верхними нагревательными элементами 40 мм с учетом того, что некоторые продукты во время приготовления могут увеличиваться. Во избежание ожогов во время извлечения продуктов с продуктами надевайте защитные рукавицы или используйте прихватки.

Вертел

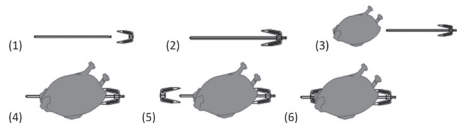

Вертел предназначен для приготовления кусочков мяса или курицы или целого цыпленка. Установите зубцы с одной стороны стержня вертела и закрепите их. Наденьте приготавливаемые продукты

на стержень вертела и распределите их по центру. Зафиксируйте зубцы с другой стороны стержня вертела.

Вставьте один конец стержня вертела в разъем привода, а другой конец положите на опору на противоположной стенке камеры.

Цилиндрическая корзина

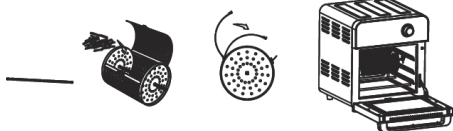

В цилиндрической корзине удобно готовить овощи фри, жарить орехи и готовить различные снеки. Корзина закрепляется внутри камеры на стержне вертела. После закрепления корзины на стержне вставьте один конец стержня вертела в разъем привода, а другой конец положите на опору на противоположной стенке камеры.

Шампуры

Шампуры подходят для приготовления кебаба и кусочков мяса, рыбы, овощей.

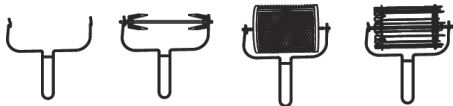

С обеих сторон установите на стержень вертела держатели шампуров. Концы стержня должны пройти сквозь держатели шампуров.

Зафиксируйте шампуры с продуктами на держателях. Острый конец шампура проденьте в отверстие одного держателя, а изогнутый конец зацепите за другой держатель. Соблюдайте между шампурами равномерное расстояние, чтобы продукты равномерно приготовились.

Будьте осторожны при работе с шампурами, чтобы не уколоться, их концы достаточно острые.

Держатель для вертела

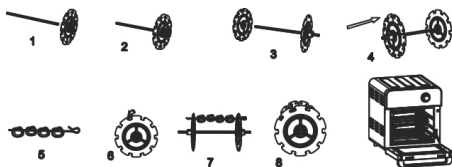

Держатель для вертела служит для извлечения вертела, цилиндрической корзины или шампуров с готовыми продуктами из камеры аэрогриля.

Подцепите стержень вертела снизу держателем для вертела, затем приподнимите левую сторону стержня (ту сторону, которая лежит на опоре) и полностью достаньте вертел, корзину или шампуры из камеры. Во избежание ожогов во время извлечения продуктов надевайте защитные рукавицы или используйте прихватки.



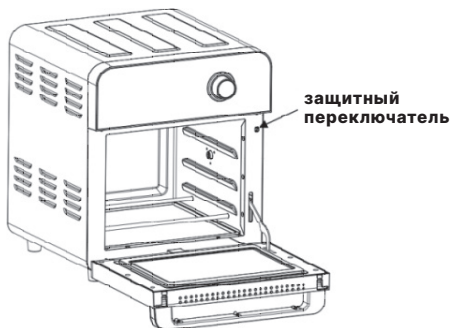





Закрытие дверцы



Во время приготовления дверца аэрогриля должна быть закрыта. Если дверца не будет закрыта, специальный переключатель не даст начать

приготовление: на дисплее будет отображаться индикация «---».

ОСНОВНЫЕ ОПЕРАЦИИ

1. Поставьте прибор на ровную, устойчивую, термостойкую, горизонтальную поверхность на достаточном расстоянии от источников сильного тепла или влаги.
2. Установите на дно камеры поддон для сбора жира.
3. Установите в камеру решетку, противень, лоток, корзину, шампуры или вертел с продуктами (см. раздел «Сборка»).
4. Закройте дверцу.
5. Подключите вилку питания к электросети, аэрогриль подаст звуковой сигнал, загорятся и погаснут все индикаторы дисплея и подсветка кнопок. Прибор будет находиться в выключенном состоянии.
6. Нажмите кнопку ВКЛ/ВЫКЛ, чтобы перевести прибор в режим ожидания. В режиме ожидания активны только кнопки ВКЛ/ВЫКЛ, МОЙ РЕЦЕПТ, ЛАМПА. При отсутствии операций в режиме ожидания в течение 60 секунд аэрогриль автоматически выключается.
7. В режиме ожидания поворачивайте ручку ВКЛ/ВЫКЛ, чтобы выбрать нужную программу автоприготовления. Затем нажмите кнопку ВКЛ/ВЫКЛ, чтобы начать приготовление.
8. В процессе выбора программы или приготовления вы можете изменить температуру и время приготовления, установленные по умолчанию для выбранной программы. Чтобы изменить температуру, нажмите кнопку  ТЕМП, а затем, когда индикация температуры начнет мигать на дисплее, установите нужную температуру, поворачивая регулятор ВКЛ/ВЫКЛ. Чтобы изменить время, нажмите кнопку  ВРЕМЯ, а затем, когда индикация времени начнет мигать на дисплее, установите нужное время, поворачивая регулятор ВКЛ/ВЫКЛ.
9. В процессе настройки нажмите кнопку  ВЕРТЕЛ, чтобы включить вращение вертела, или нажмите кнопку  ЛАМПА, чтобы включить лампочки в камере аэрогриля.
10. Если во время приготовления по выбранной программе работают верхний нагревательный элемент, загорится подсветка кнопки  ВЕРХНИЙ НАГРЕВ, а если работает нижний нагревательный элемент, загорится подсветка кнопки  НИЖНИЙ НАГРЕВ. В режиме настройки после выбора программы можете включить или выключить верхний или нижний нагревательный элемент, нажав кнопку  ВЕРХНИЙ НАГРЕВ или  НИЖНИЙ НАГРЕВ. При этом если вы отключите кнопками оба нагревательных элемента, аэрогриль не сможет начать приготовление и, если вы будете нажимать кнопку ВКЛ/ВЫКЛ для начала приготовления, аэрогриль будет подавать короткий звуковой сигнал. После начала приготовления изменить режим работы нагревательных элементов невозможно.
11. По истечении времени приготовления аэрогриль подаст три звуковых сигнала. Работа нагревательных элементов прекратится немедленно, а вентилятор продолжит работать

еще одну минуту, чтобы удалить горячий воздух, а затем также выключится.

12. Если во время приготовления нажать кнопку ВКЛ/ВЫКЛ, аэрогриль сразу перейдет в режим ожидания, работа нагревательных элементов прекратится немедленно, а вентилятор продолжит работать еще одну минуту, чтобы удалить горячий воздух, а затем также выключится. Если открыть дверцу или еще раз нажать кнопку ВКЛ/ВЫКЛ, пока вентилятор еще работает, работа вентилятора прекратится немедленно.
13. Откройте дверцу и достаньте продукты. Чтобы достать цыпленка на вертеле, цилиндрическую корзину или шампуры, используйте держатель, чтобы достать противень, решетку, лоток или сетчатую корзину, используйте прихватки или рукавицы, чтобы не обжечься. Аксессуары и продукты после окончания приготовления очень горячие! Перед тем как достать их, убедитесь, что у вас подготовлена термостойкая поверхность или посуда, куда их можно положить.
14. Если продукты недостаточно приготовились, задвиньте их обратно, запрограммируйте и запустите приготовление еще на несколько минут, как описано выше.
15. Если продукты готовы, нажмите кнопку ВКЛ/ВЫКЛ, чтобы выключить прибор, и отключите вилку от сети электропитания.

ПАРАМЕТРЫ ПРОГРАММ АВТОПРИГОТОВЛЕНИЯ

В таблице ниже приведены значения времени и температуры приготовления различных продуктов в соответствии меню аэрогриля. В зависимости от свойств продуктов, их веса, температуры и других условий в помещении, рецепта, размера и формы кусочков время и температура могут быть изменены.

Программа приготовления	Температура приготовления по умолчанию	Время приготовления по умолчанию
Курица	220°C	30 мин
Размораживание	80°C	10 мин
Крылышки	200°C	15 мин
Сушка	70°C	8 ч
Стейк	180°C	12 мин
Картофель фри	220°C	20 мин
Рыба	180°C	15 мин
Овощи	180°C	12 мин
Попкорн	220°C	8 мин
Йогурт	40°C	90 мин
Выпечка	180°C	30 мин
Шашлык	200°C	15 мин
Пицца	180°C	10 мин
Подогрев	80°C	30 мин
Тосты	220°C	6 мин
Печенье	180°C	12 мин

НАСТРОЙКА ТЕМПЕРАТУРЫ И ВРЕМЕНИ ПРИГОТОВЛЕНИЯ

По мере получения опыта использования аэрогриля вы сможете самостоятельно устанавливать необходимые температуру и время приготовления для различных продуктов в зависимости от рецептов и своих предпочтений.

Чтобы изменить температуру, нажмите кнопку  ТЕМП, а затем, когда индикация температуры начнет мигать на дисплее, установите нужную температуру, поворачивая регулятор ВКЛ/ВЫКЛ. Температура регулируется в диапазоне от 50°C до 220°C, кроме программы ЙОГУРТ. Минимальный шаг настройки температуры 10°C. При большом угле поворота регулятора температура изменяется быстрее.

Чтобы изменить время приготовления, нажмите кнопку  ВРЕМЯ, а затем, когда индикация времени начнет мигать на дисплее, установите нужное время, поворачивая регулятор ВКЛ/ВЫКЛ. Минимальный шаг настройки времени 1 мин. При большом угле поворота регулятора время изменяется быстрее.

РЕЖИМЫ РАБОТЫ НАГРЕВАТЕЛЬНЫХ ЭЛЕМЕНТОВ



По умолчанию в программах автоприготовления КУРИЦА, ПОДОГРЕВ, СУШКА И ЙОГУРТ работает только верхний нагревательный элемент. Во всех остальных программах автоприготовления работают и верхний и нижний нагревательные элементы.

Если во время приготовления по выбранной программе работают верхний нагревательный элемент, загорится подсветка кнопки  ВЕРХНИЙ НАГРЕВ,

а если работает нижний нагревательный элемент, загорится подсветка кнопки  НИЖНИЙ НАГРЕВ.

В режиме настройки после выбора программы можете включить или выключить верхний или нижний нагревательный элемент, нажав кнопку  ВЕРХНИЙ НАГРЕВ или  НИЖНИЙ НАГРЕВ. При этом если вы отключите кнопками оба нагревательных элемента, аэрогриль не сможет начать приготовление и, если вы будете нажимать кнопку ВКЛ/ВЫКЛ для начала приготовления, аэрогриль будет подавать короткий звуковой сигнал. После начала приготовления изменить режим работы нагревательных элементов невозможно.

ПРИОСТАНОВКА ПРИГОТОВЛЕНИЯ

При необходимости проверить степень готовности продуктов и перевернуть их просто откройте дверцу. Работа аэрогриля будет приостановлена автоматически. Во время паузы будут активны только кнопка ВКЛ/ВЫКЛ,  ВЕРТЕЛ,  ЛАМПА.

Закройте дверцу, и аэрогриль продолжит приготовление в соответствии с теми же настройками.

ПРИМЕЧАНИЕ:



Если дверца не будет закрыта в течение 10 минут и за это время не будут выполняться никакие действия с аэрогрилем, то он выключится автоматически, при этом на дисплее отобразится индикация «---». В этом случае после закрытия дверцы прибор останется в выключенном состоянии, а индикация дисплея погаснет.

РАБОТА ВЕРТЕЛА

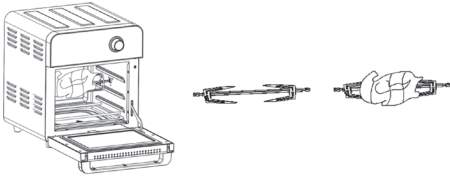
Благодаря вращению стержня вертела продукты на вертеле, в цилиндрической корзине или на шампурах готовятся более равномерно.



Вес цыпленка при приготовлении на вертеле не должен превышать 1250 г, т.к. цыпленок большего веса во время вращения может соприкоснуться с нагревательными элементами. При фиксации цыпленка на вертеле закрепите ножки и крылышки дополнительно, чтобы они не касались нагревательных элементов. При необходимости приготовить цыпленка большего веса используйте сетчатую корзину. Перед приготовлением рекомендуется проткнуть цыпленка в нескольких местах, чтобы приготовление было эффективнее.

Нажмите кнопку  ВЕРТЕЛ, чтобы включить или выключить вращение стержня вертела. Если вращение включено, горит подсветка кнопки  ВЕРТЕЛ.

ПРИГОТОВЛЕНИЕ ПО СВОЕМУ РЕЦЕПТУ

1. Нажмите кнопку ВКЛ/ВЫКЛ, чтобы перевести аэрогриль в режим ожидания.
2. Затем нажмите кнопку  МОЙ РЕЦЕПТ, чтобы перейти в режим настройки приготовления по своему рецепту. На дисплее отобразится

температура и время приготовления по умолчанию: 120°C и 20 мин. Индикаторы всех программ автоприготовления погаснут.

3. Настройте температуру и время приготовления (см. раздел «Настройка температуры и времени приготовления»). Температура может быть изменена в диапазоне от 50°C до 220°C, кроме программы ЙОГУРТ, а время приготовления в диапазоне от 1 мин до 1 ч.
4. Включите работу верхних и/или нижних нагревательных элементов (см. раздел «Режимы работы нагревательных элементов»).
5. При необходимости включите вращение вертела, нажав кнопку  ВЕРТЕЛ.
6. По окончании настройки нажмите кнопку ВКЛ/ВЫКЛ, чтобы начать приготовление.

ОТСРОЧКА ПРИГОТОВЛЕНИЯ

1. Нажмите кнопку ВКЛ/ВЫКЛ, на дисплее отобразится индикация «000000».
2. Выберите необходимую программу и настройте параметры приготовления.
3. Затем нажмите кнопку  ТАЙМЕР, и на дисплее начнет мигать индикация времени отсрочки начала приготовления.
4. Поворачивая ручку ВКЛ/ВЫКЛ, установите время, через которое аэрогриль должен начать приготовление. Максимальное время отсрочки – 9 ч 50 мин, минимальное – 10 мин.
5. После установки времени отсрочки нажмите кнопку ВКЛ/ВЫКЛ.

После этого начнется обратный отсчет времени отсрочки. Все кнопки кроме ВКЛ/ВЫКЛ и ЛАМПА будут неактивны.

6. Когда установленное время отсрочки истечет, аэрогриль автоматически начнет приготовление в соответствии с сохраненными настройками.
7. Чтобы во время отсрочки отменить функцию таймера отсрочки и начать приготовление немедленно, нажмите кнопку ВКЛ/ВЫКЛ.

ПРИМЕЧАНИЕ:

Вы должны выбрать программу и настроить параметры приготовления до установки времени отсрочки. Если программа не была выбрана, то при нажатии кнопки ВКЛ/ВЫКЛ для начала отсрочки аэрогриль выключится.

ЧИСТКА И УХОД

Производите очистку аэрогриля сразу после каждого приготовления.

Перед чисткой аэрогриля отключите его от электросети и дайте ему остыть в течение 30 минут.

Запрещается использовать для очистки аэрогриля и его частей металлические или жесткие неметаллические щетки, абразивные средства, острые предметы, агрессивные химические растворители. Вымойте противень, лоток, решетку корзины, шампуры с держателями и вертел под краном с применением мягкого моющего средства. Запрещается мыть любые части и комплектующие аэрогриля в посудомоечной машине.

Если продукты прилипли к поддону, налейте в него воду, чтобы через несколько минут вы могли легко их очистить.

Протрите внутреннюю камеру аэрогриля неабразивной губкой, смоченной в теплой воде с небольшим количеством мягкого моющего средства. После этого удалите остатки моющего средства губкой или тряпкой слегка смоченной чистой водой.

Очистите нагревательные элементы от остатков продуктов щеткой.

Перед тем как собрать аэрогриль, убедитесь, что все детали полностью сухие.

УСТРАНЕНИЕ НЕИСПРАВНОСТЕЙ

При возникновении неисправности воспользуйтесь рекомендациями в таблице ниже. Если неисправность не устраняется, не пытайтесь самостоятельно ремонтировать прибор, а обратитесь в авторизованный сервисный центр.

Неисправности	Возможные причины	Способы устранения
Аэрогриль не работает.	Отсутствует питание.	Убедитесь, что вилка прибора подключена к розетке, контакт надежный, розетка исправна.
	Не начато приготовление.	Настройте параметры приготовления и нажмите кнопку ВКЛ/ВЫКЛ.
Еда не приготовилась.	Емкость для приготовления была переполнена.	Загружайте меньшие порции.
	Была установлена слишком низкая температура приготовления.	Устанавливайте более высокую температуру приготовления.
	Было установлено слишком короткое время приготовления.	Устанавливайте более продолжительное время приготовления.
Продукты приготовлены неравномерно.	Продукты не были перевернуты.	Некоторые продукты нужно переворачивать в ходе приготовления.
Из аэрогриля выходит белый дым.	При приготовлении используется масло.	Вытрите излишки масла.
	В лотках или на корзине остался жир после прошлого использования.	Мойте корзины и лотки после каждого использования.
Картофель фри не прожарился.	Сорт картофеля неподходящий.	Используйте свежий плотный картофель.
	Перед приготовлением промойте порезанный картофель, чтобы смыть крахмал.	Картофель не был промыт.
	Картофель был влажный.	Нарежьте картофель на палочки и промокните, чтобы убрать влагу.

Неисправности	Возможные причины	Способы устранения
Картофель фри или другие снеки после приготовления в аэрогриле не хрустят.	Вы использовали готовый картофель фри или другие снеки, предназначенные для приготовления в традиционной фритюрнице.	Используйте картофель фри или другие снеки, предназначенные для приготовления в духовке или печи, либо перед приготовлением смажьте картофель фри или другие снеки, которые у вас есть, растительным маслом.
	Слишком много воды и/или мало масла.	Нарежьте картофель на тонкие кусочки, чтобы после приготовления они были более хрустящими. Промойте и промокните порезанный картофель, чтобы удалить избыток влаги, затем сбрызните небольшим количеством растительного масла.
На дисплее горит индикация «E1».	Разорванная цепь датчика температуры.	Обратитесь в авторизованный сервисный центр.
На дисплее горит индикация «E2».	Короткое замыкание датчика температуры.	Обратитесь в авторизованный сервисный центр.
На дисплее горит индикация «E3».	Проблема электрических соединений внутри прибора.	Обратитесь в авторизованный сервисный центр.

ТРАНСПОРТИРОВАНИЕ И ХРАНЕНИЕ

- Транспортировку приборов проводят всеми видами транспорта в соответствии с правилами перевозки грузов, действующими на транспорте конкретного вида.
- При перевозке прибора используйте оригинальную заводскую упаковку. Прибор должен быть надежно зафиксирован в упаковке. Оберегайте прибор от ударов и падения. Упаковка с прибором должна быть надежно зафиксирована стропами, ремнями или сеткой во избежание ее перемещений во время транспортировки.
- Во время погрузочно-разгрузочных работ устройство не должно подвергаться ударам, падениям и воздействию атмосферных осадков.
- При транспортировке недопустимо нарушение целостности упаковки, воздействие на прибор прямых солнечных лучей, механических и химических факторов, влаги, агрессивных жидкостей, резких перепадов температуры и влажности.
- Перед тем как убрать прибор на хранение проведите его полную чистку. Удалите остатки влаги из внутренних элементов конструкции и дайте высохнуть всем деталям.
- Приборы необходимо хранить в закрытом сухом и чистом помещении при температуре окружающего воздуха не ниже 0°C и не выше +40°C, с относительной влажностью воздуха не выше 80% и отсутствии в окружающей среде паров кислот, щелочей и других агрессивных примесей, отрицательно влияющих на материалы приборов.

БЕЗОПАСНАЯ УТИЛИЗАЦИЯ



Ваше устройство спроектировано и изготовлено из высококачественных материалов и компонентов, которые можно утилизировать и использовать повторно.

Если товар имеет символ с зачеркнутым мусорным ящиком на колесах, это означает, что товар соответствует Европейской директиве 2002/96/ЕС.

Ознакомьтесь с местной системой раздельного сбора электрических и электронных товаров. Соблюдайте местные правила.

Утилизируйте старые устройства отдельно от бытовых отходов.

Правильная утилизация вашего товара позволит предотвратить возможные отрицательные последствия для окружающей среды и человеческого здоровья.

ТЕХНИЧЕСКИЕ ХАРАКТЕРИСТИКИ

Напряжение питания: ~220-240 В, 50 Гц
Потребляемая мощность: 2100 Вт
Внутренний объем: 15 л
Регулируемая температура: 40°C-220°C
Размер аэрогриля: 33x37,5x38 см
Класс электробезопасности: Класс I

ПРИМЕЧАНИЕ:

Производитель оставляет за собой право на внесение изменений в конструкцию, дизайн и комплектацию прибора без дополнительного уведомления об этих изменениях.

ИНФОРМАЦИЯ О СЕРТИФИКАТЕ СООТВЕТСТВИЯ

Товар сертифицирован.

Товар соответствует требованиям нормативных документов:

ТР ТС 004/2011 «О безопасности низковольтного оборудования»;

ТР ТС 020/2011 «Электромагнитная совместимость технических средств»;

ТР ТС 037/2016 «Об ограничении применения опасных веществ в изделиях электротехники и радиоэлектроники».

При отсутствии копии нового сертификата в коробке спрашивайте копию у продавца.

Полную информацию о сертификате соответствия вы можете получить у продавца или на сайте pioneer-bt.ru.



Изготовитель:

ПИОНИР ХАЙ ТЕХНОЛОДЖИ ЛИМИТЕД.

Адрес: Офис Б 21/Ф Квонг Фат Хонг здание 1, Рамсей ст, Шеунг Ван, Гонконг.

PIONEER HIGH TECHNOLOGY LIMITED.

Add: Flat B 21/F Kwong Fat Hong BLDG 1 Rumsey St, Sheung Wan, Hong Kong.

Сделано в Китае.

Импортер/организация, уполномоченная на принятие претензий на территории России:

ООО «СЕРВИС-ВИП». 144009,

Московская область, г. Электросталь,

ул. Корнеева, д. 6б, оф. 203.

** Данные могут быть изменены в связи со сменой изготовителя, продавца, производственного филиала, импортера в РФ. В случае изменения данных актуальная информация указывается на дополнительной наклейке, размещенной на упаковке изделия.*

Дата производства указана на упаковке или изделии.

Срок службы изделия – 3 года.

Гарантийный срок – 1 год.

Гарантийное обслуживание осуществляется согласно прилагаемому гарантийному талону. Гарантийный талон и инструкция по эксплуатации являются неотъемлемыми частями данного изделия.

СЕРВИСНОЕ ОБСЛУЖИВАНИЕ

Благодарим вас за приобретение продукции **PIONEER**. Мы рады предложить вам изделия, разработанные и изготовленные в соответствии с высокими требованиями к качеству, функциональности и дизайну. Мы уверены, что Вы будете довольны приобретением изделия от нашей фирмы. В случае если ваше изделие марки **PIONEER** будет нуждаться в техническом обслуживании, просим вас обращаться в один из авторизованных сервисных центров (далее – АСЦ). С полным списком АСЦ и их точными адресами вы можете ознакомиться на сайте pioneer-bt.ru.

pioneer-bt.ru

Pioneer